

Robotický vysavač

Návod k obsluze

CZ

 **ROBOT WORLD**



ME770 red

MONEUAL®

Vlastnosti

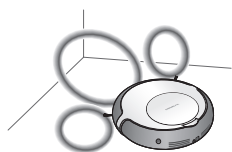

Smart Vision Mapping

Smart Vision Mapping technologie naviguje přesně a rychle robota po ulížené podlaze a zajistí precizní úklid všech druhů podlah. Robot ví, kde již uklízel a kde je třeba ještě uklídit.

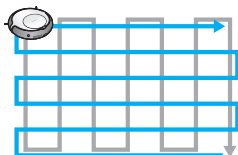

Deep Cleaning Pattern

Deep Cleaning Pattern zajistí důkladný úklid podlah, neboť robot čistí každé místo podlahy dvakrát (nejprve horizontálně a poté vertikálně). Defoltní nastavení Deep Cleaning Pattern je u režimů úklidu Hybrid/Vacuum/Mop/Shadow Cleaning.

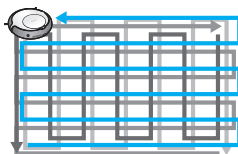

Double Deep Cleaning Option

Double Deep Cleaning Option nabízí komfortní úklid podlah, neboť každé místo podlahy robot čistí 4x (vhodné např. pro hloubkové vyčištění koberců). Double Deep Cleaning Option je možné nastavit u úklidu Hybrid/Vacuum/Mop/Shadow Cleaning.

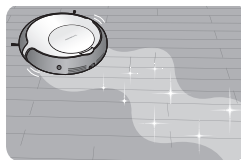

Mop cleaning mode

Patentovaný velký mop z mikrovlákna s H₂O zásobníkem na vodu pro jemné vlhčení uklížené podlahy, optimalizován pro odstranění i nejjemnějšího prachu, který škodí zdraví.

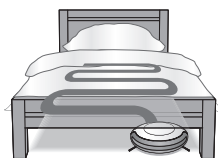

Shadow cleaning mode

Tento režim umožní úklid prostor, kde je velmi málo světla a běžné robotické vysavače zde nejsou schopné vysávat. Vhodné pro úklid pod postelemi, nábytkem nebo v místech se sníženou intenzitou světla.

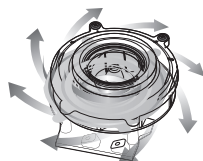

High performance BLDC motor

Skvělý čistící výkon vysavače díky výkonému BLDC sacímu motoru. BLDC motor je o 20 ~ 30% silnější než stejnosměrný sací motor a jeho životnost je přibližně 10 krát delší (cca 5.000 hodin).

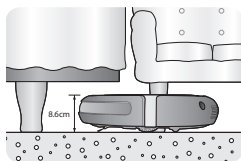

8.6 cm slim design

Tenký design vysavače pouhých 8,6 cm umožňuje snadný úklid v těžko přístupných místech jako je pod postelemi či nábytkem, kam se běžným vysavačem nebo ručně jen velmi těžko dostanete.



Big Mop with Water Supply System

Speciální patentovaný velký mop je v průběhu úklidu neustále jemně vlhčen z H₂O zásobníku. Skvěle se hodí na všechny druhy hladkých podlah.



Eco-friendly lithium iron phosphate battery

Vysavač používá nejmodernější a ekologicky šetrnou baterii, která neobsahuje žádné těžké kovy a kyseliny, jež škodí lidskému zdraví. Lithium železo fosfátová baterie má životnost, která je přibližně třikrát delší (1000 cyklů) než standardní lithiové nebo niklové baterie a poskytuje vyšší úroveň provozní bezpečnosti díky vyšší odolnosti vůči teple a výbuchu.

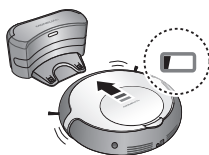

Auto charging

Po skončení úklidu se vysavač automaticky vrátí do nabíjecí základny.

Various cleaning modes

Různé módy čištění poskytují různé čisticí funkce a úrovně výkonnosti a jsou optimalizovány pro specifické uživatelské prostředí a účel.

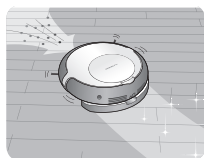

Hybrid cleaning

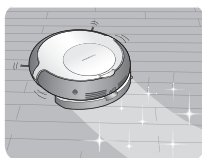

Mop cleaning

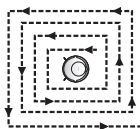

Intensive cleaning



Corner cleaning

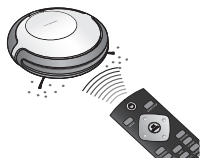

Manual cleaning

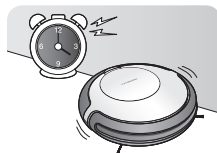

Scheduled cleaning

OBSAH

Vlastnosti	2
Bezpečnostní informace	5
Obsah balení	9
Popis vysavače	10
Popis kontrolního panelu a display	11
Popis nabíjecí základny	11
Popis dálkového ovládání	12
Instalace nabíjecí základny	13
Instalace bočních kartáčků	14
Instalace mopu a H ₂ O zásobníku	15
Zprovoznění dálkového ovládání	16
Synchronizace dálkového ovládání	17
Nabíjení vysavače	18
Před začátkem používání vysavače	19
Zahájení a ukončení úklidu	20
Výběr uklízacího režimu	21
Nabíjení baterie	22
Typy uklízacích režimů	23
Hybrid/Vacuum/Mop Cleaning	
Další režimy úklidu	25
Shadow Cleaning	26
Manual Cleaning	27
Scheduled Cleaning (Odložený start)	28
Turbo sání	29
Threshold (přejezd nerovností)	29
Double Deep Cleaning	30
Nastavení jazyka hlasového průvodce	32
Čištění prachové nádoby	33
Čištění a výměna prachového filtru	34
Čištění senzorů a koleček	35
Čištění sacího otvoru a hlavního kartáče	36
Používání a údržba baterie vysavače	37
Hlasový průvodce	39
Popis informačních hlášení vysavače	40
Než zavoláte do servisu	42
Technická specifikace	44

Bezpečnostní informace

Přečtěte si pečlivě návod před používáním robotického vysavače a uschovejte si jej pro další použití.

Bezpečnostní symboly použité v návodu

V tomto návodu jsou použity tři různé symboly, které Vás informují a různých druzích možného nebezpečí, v případě nesprávného používání výrobku. Jsou zde uvedeny pro Vaši bezpečnosti v průběhu používání vysavače a předejití zničení výrobku.



Varování

Pokud se nebudete řídit instrukcemi pod tímto symbolem, může dojít k smrtelnému úrazu nebo poranění.



Upozornění

Pokud se nebudete řídit instrukcemi pod tímto symbolem, může dojít k poranění nebo zničení výrobku.



Poznámka

Doporučujeme řídit se instrukcemi pod tímto symbolem v průběhu používání výrobku.

Než začnete výrobek používat



Nepoužívejte vysavač ani nabíjecí základnu v místech, kde by mohly být vystaveny přímým slunečním paprskům.

Může dojít k přehřátí či velkému zahřátí adaptéru v průběhu nabíjení a následně k požáru nebo elektrickému zkratu či úrazu elektrickým proudem. Robotický vysavač se může zdeformovat nebo se může změnit jeho barva.



Neumísťujte nabíjecí základnu na nerovnou či nakloněnou podlahu ani na ni nestoupejte a nepokládejte těžké předměty.

Dojde ke zničení nabíjecí základny.



V průběhu úklidu nenechávejte s vysavačem o samotě děti nebo postižené osoby. Může dojít k poranění dítěte nebo postižené osoby.



Vysavač nesmí používat a provozovat děti a tělesně, mentálně či fyzicky postižené osoby, i v případě, že jsou pod dohledem odpovědné dospělé osoby.

Může dojít k poranění dítěte nebo postižené osoby.



Před používáním vysavače odstraňte z podlahy všechny malé předměty, oblečení, kreditní karty, napájecí kabely různých přístrojů či křehké předměty.

Může dojít k poškození výrobku nebo poničení uvedených předmětů.

Odstraňte z podlahy všechny křehké, keramické či skleněné předměty.

Kousky oblečení, napájecí kabely, provázky, ručníky, karty se mohou zamotat do rotačních kartáčů nebo koleček.



Odstraňte z podlahy překážky.

Vysavač se nemůže vyhýbat velmi nízkým překážkám, které leží na podlaze jako karty, provázky, kabely atd.



Nabíjecí základnu umístěte do volného prostoru přímo ke zdi.

Pokud je základna umístěna v rohu nebo za nábytkem, robot do ní nemusí správně zaparkovat a nabít se.



Ujistěte se, že je základna propojena do elektrické sítě pomocí adaptéru.

Pokud není základna připojena k el. síti, není možné využívat automatické nabíjení.

V průběhu používání



Nepoužívejte adaptér produktu s jiným výrobkem.

Může dojít ke zničení adaptéru nebo požáru z důvodu přehřátí adaptéru.



Pokud je vysavač zapnutý hlavním vypínačem, nedotýkejte se částmi těla (prsty, vlasy, nohy, atd.) rotačních kartáčů nebo koleček.

Může dojít k poranění.



Nepoužívejte ani neumísťujte výrobek v blízkosti těkavých látek (alkohol, plyn, petrolej, ředidlo atd.) nebo u hořících objektů (cigarety, svíčky, kamna atd.).

Může dojít k poranění, požáru nebo zničení výrobku.



Pokud ucítíte zápach nebo kouř vycházející z výrobku, okamžitě jej vypněte hlavním vypínačem a kontaktujte autorizovaný servis.



Nesedejte si ani nestoupejte na výrobek.

Může dojít k poranění nebo zničení výrobku.



Nepoužívejte vysavač na úzkých vyvýšených plochách jako je stůl, skříň apod.

Výrobek může spadnout, pokud nebude mít dostatečný prostor pro manévrování a může dojít k jeho poškození.



Vysavač nesmí vysávat vodu, olej a jiné tekutiny. Nepoužívejte vysavač v okolí bazénů. Může dojít k poškození výrobku. Může dojít k poškození podlahy, pokud by se důsledkem tekutiny nanesené na kola, poškodila struktura kol.



Pokud výrobek nasaje předmět do sacího otvoru v průběhu úklidu (sáček, provázek atd.), okamžitě sací odvor očistěte. Může dojít k poškození výrobku.



Netlačte silou na nárazník ani do něj ničím nebouchejte.

Může dojít k poškození výrobku.



Nepoužívejte výrobek v místech s příliš nízkou nebo vysokou teplotou (nižší než -5 °C a vyšší než 35 °C). Používejte výrobek pouze uvnitř budov.

Může dojít ke zničení výrobku.



Nepoužívejte výrobek pokud je nádobka plná.

Může dojít ke snížení sacího výkonu.



Nikdy nepoužívejte výrobek bez filtrů vložených v prachové nádobce.

Může dojít ke zničení výrobku.



Odstraňte z podlahy všechny nevhodné předměty (části oblečení, ručníky, pásky, kabely, karty atd.). Zabraňte namotání nečistot na rotační kartáče nebo ucpání sacího otvoru. Může dojít ke zničení výrobku, snížení sacího výkonu nebo zvýšení hlučnosti.



Nepoužívejte výrobek v místnostech, kde jsou zdi nebo podlaha vyrobené ze skla nebo zrcadel. Vysavač nebude fungovat správně, neboť IR senzory se budou špatně odrážet a navigovat robota.



Nepoužívejte výrobek v technické místnosti, na mokré podlaze, na schodech, na stole nebo na polici, v podzemní místnosti, ve skladu, v komerční budově nebo venku.



Pokud Vám vysavač spadl nebo byl jinak mechanicky poškozen, obraťte se na autorizovaný servis.

Instrukce při používání elektro přístroje



Pro napájení používejte správné zásuvky a správné elektrické napětí.

Pokud používáte špatné napětí rozdílné s technickou specifikací výrobku, může dojít k požáru, poranění el. proudem, poranění nebo zničení výrobku.



Ujistěte se, že napájecí kabel není poškozený ani na něm neleží těžké předměty.







Může dojít k požáru nebo poranění el. proudem. Poškozený napájecí kabel ihned vyměňte za nový nebo kontaktujte autorizovaný servis.









Při zapojování a odpojování napájecího kabelu do/z el. zásuvky, vždy držte v ruce zástrčku, nikdy netahejte za kabel. Taháním za napájecí kabel může dojít k jeho poškození a požáru nebo poranění el. proudem.



Nepoužívejte poškozený napájecí kabel! Pokud je kabel poškozený, zakupte ihned nový. Používáním poškozeného napájecího kabelu může dojít k požáru nebo úrazu el. proudem.

-  **Nedotýkejte se napájecího kabelu nebo el. zásuvky mokřýma rukama.** Může dojít k poranění el. proudem.
 -  **Pokud omylem namočíte výrobek, ihned jej vypněte hlavním vypínačem, odpojte od napájení, nechte jej kompletně vyschnout a kontaktujte autorizovaný servis.** Může dojít k požáru nebo úrazu el. proudem. Okamžitě odpojte výrobek od el. sítě a kontaktujte autorizovaný servis.
 -  **Používejte pouze originální nabíjecí základnu, adaptér a napájecí kabel.** Při používání neoriginálního příslušenství může dojít k požáru nebo úrazu el. proudem.
 -  **Neumísťujte nabíjecí základnu do vlhkých, mokřých či prašných prostor nebo do blízkosti vody (bazén atd.).** Může dojít ke zničení výrobku nebo k úrazu el. proudem.
 -  **Nedotýkejte se kontaktů na nabíjecí základně jakýmkoliv kovovým předmětem (špendlík, svorka, konektor atd.).** Může dojít k požáru nebo úrazu el. proudem.
 -  **Pokud nebudete výrobek delší dobu používat (více jak týden), vypněte vysavač hlavním vypínačem a vyjměte z něj baterii.** Při ponechání baterie ve výrobku dochází k jejímu neustálému vybíjení a rychle ztrácí kapacitu.
-

Provozní informace

-  **Opavy a servis výrobku může provádět pouze autorizovaný servis.** Opavy neautorizovaným servisem mohou způsobit poškození výrobku, požár nebo poranění el. proudem.
-  **Zacházení s baterií a její likvidace.** Nevhazujte baterii do ohně ani ji nenechávejte na přímém slunečním záření, může dojít k požáru nebo explozi. Baterie vyhazujte do tříděného odpadu dle pravidel EU.
-  **Čištění senzorů v nárazníku a na spodní straně vysavače.** Pravidelně čistěte senzory v nárazníku a na spodní straně výrobku od prachu a dalších nečistot. Znečištěné senzory nebudou fungovat správně.
-  **Používejte originální filtry a pravidelně je vyměňujte.** Používáním neoriginálních filtrů ztrácíte záruku na výrobek.
-  **Před čištěním vysavače jej vypněte hlavním vypínačem.** Může dojít k poranění.
-  **Pravidelně čistěte hlavní kartáč, prachovou nádobku, filtry a sací otvor.** Může dojít ke zhoršení výkonu výrobku nebo k jeho poškození.

Autorská práva a informace

Copyright © 2014 MONEUAL Inc. Všechna práva vyhrazena.

Vydání leden 2015

Obsah balení

Přečtěte si pečlivě návod před používáním robotického vysavače a uschovejte si jej pro další použití.



Robotický vysavač (s vestavěnou baterií 2800 mAh)



Nabíjecí základna



Adaptér



Napájecí kabel



Dálkové ovládání
(včetně 2 ks AAA
baterie)



Boční kartáčky
(1 pár)

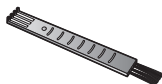

Čistící kartáček



Návod

Mop kits

Sada velkého mopu z mikrovlákna s H2O zásobníkem

1. Držák velkého mopu s H2O zásobníkem na vodu
2. Velký mop z mikrovlákna
3. Čistící kartáček na mop

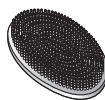
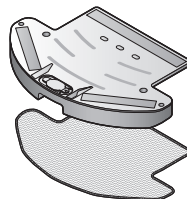

Vzhled a specifikace mohou být změněny bez předchozího upozornění za účelem zlepšení funkcí nebo výkonu.

Popis

Robotický vysavač

Horní část

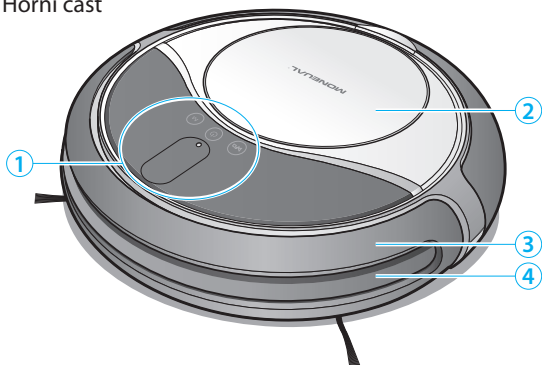

Zadní část

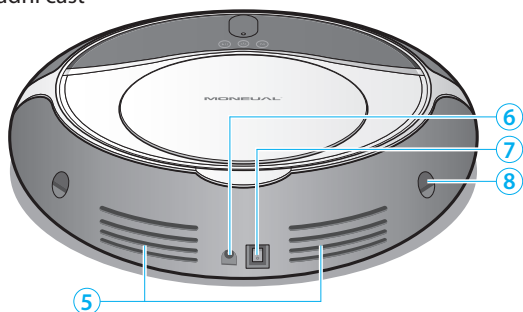

Spodní část

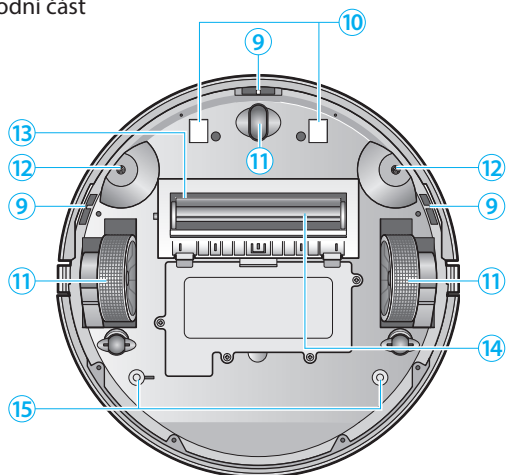

- ① Kontrolní panel a kontrolky
- ② Kryt prachové nádoby
- ③ Nárazník
- ④ Senzory v nárazníku
- ⑤ Výdech
- ⑥ Konektor pro adaptér
- ⑦ Hlavní vypínač
- ⑧ Přijímací senzory
- ⑨ Senzory proti pádu
- ⑩ Nabíjecí kontakty
- ⑪ Kola
- ⑫ Osy pro nasazení bočních kartáčků
- ⑬ Sací otvor
- ⑭ Hlavní kartáč
- ⑮ Otvory pro instalaci držáku mopu

Kontrolní panel a kontrolky

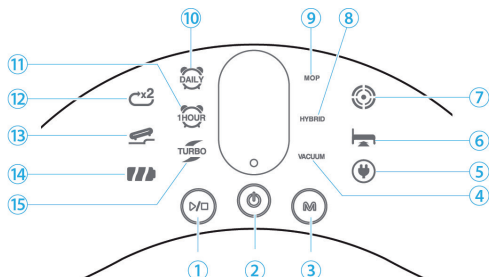

- ① Start/Stop tlačítko
- ② Power tlačítko
- ③ Cleaning Mode tlačítko
- ④ Kontrolka turbosání
- ⑤ Kontrolka nabíjení
- ⑥ Shadow cleaning kontrolka
- ⑦ Intensive cleaning kontrolka
- ⑧ Hybrid cleaning kontrolka
- ⑨ Mop cleaning kontrolka
- ⑩ Timer (každodenní úklid) kontrolka
- ⑪ Timer (jednorázový úklid) kontrolka
- ⑫ Double cleaning kontrolka
- ⑬ Kontrolka přejezdu nerovností
- ⑭ Kontrolka stavu baterie
- ⑮ Kontrolka turbo sání

Nabíjecí základna

Přední část

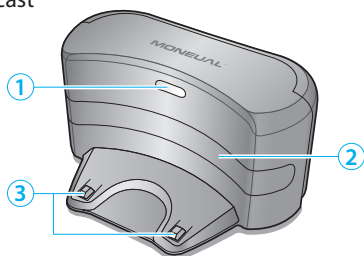

Zadní část

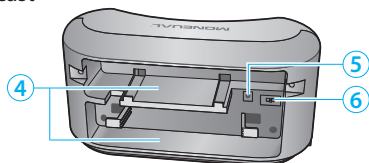

- ① Kontrolka Power/charging
- ② Naváděcí paprsek
- ③ Nabíjecí kontakty
- ④ Držák adaptéru
- ⑤ Konektor pro adaptér
- ⑥ Přepínač délky naváděcího paprsku

Dálkové ovládání

Pomocí dálkového ovládání můžete snadno používat Váš robotický vysavač a využívat jeho různé funkce a nastavení.

Funkce, které mohou být nastaveny pomocí kontrolního panelu na vysavači: Auto cleaning, Shadow cleaning, Mop cleaning a návrat do nabíjecí základny.

Funkce, které mohou být nastaveny pomocí dálkového ovládání: Auto cleaning, Shadow cleaning, Intensive cleaning, Corner cleaning, Mop cleaning, manuální navigace, návrat do nabíjecí základny, změna sacího výkonu, plánovač úklidu, hlasový průvodce a individuální navigace robota.

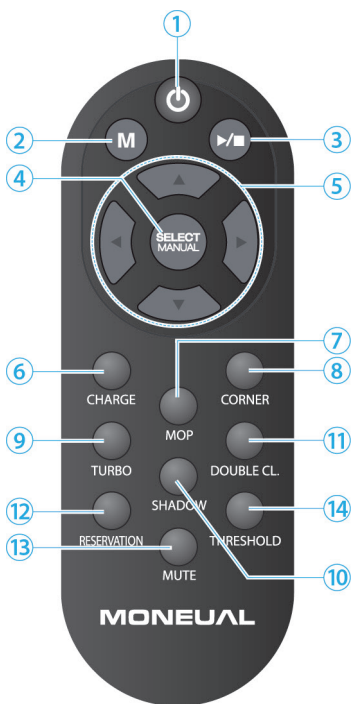

- ① **Tlačítko Power**
Stiskem zapnete/vypnete vysavač.
Stiskem resetujete vysavač při nečekaném zastavení vysavače z důvodu chybového hlášení.
- ② **Tlačítko Mode.** Stiskem měníte různé uklízení módy.
- ③ **Tlačítko Start/stop**
Stiskem začne vysavač pracovat.
Stiskem zastavíte vysavač v průběhu úklidu.
- ④ **Tlačítko SELECT/MANUAL**
Stiskem vybíráte různé druhy módů mód.
Stiskem vyberete manuální mód (více str. 27).
- ⑤ **Tlačítka směrů.** Stiskem určitého směru pojedou vysavač daným směrem (dopředu, dozadu, doleva a doprava).
- ⑥ **Tlačítko CHARGE.** Stiskem se vysavač začne vracet do nabíjecí základny.
- ⑦ **Tlačítko MOP cleaning.** Stiskem bude vysavač pracovat v módu MOP cleaning (více str. 25).
- ⑧ **Tlačítko CORNER cleaning.** Stiskem bude vysavač pracovat v módu corner cleaning (více str. 23).
- ⑨ **Tlačítko TURBO.** Stiskem zapnete/vypnete turbo sání (více str. 26)
- ⑩ **Tlačítko SHADOW cleaning.** Stiskem bude vysavač pracovat v módu Shadow cleaning (více str. 24).
- ⑪ **Tlačítko DOUBLE cleaning.** Stiskem bude vysavač pracovat v módu double cleaning (str. 27).
- ⑫ **Tlačítko RESERVATION.** Stiskem nastavíte odložený start (více str. 28).
- ⑬ **Tlačítko MUTE.** Stiskem zapnete/vypnete hlasového průvodce.
- ⑭ **Tlačítko THRESHOLD.** Stiskem nastavíte způsob přejezdu nerovností (více str. 26).

Instalace nabíjecí základny

- 1** Připojte adaptér k nabíjecí základně.
Nastavte délku naváděcího paprsku (5 m nebo 8 m).
Umístěte adaptér do držáku v nabíjecí základně.

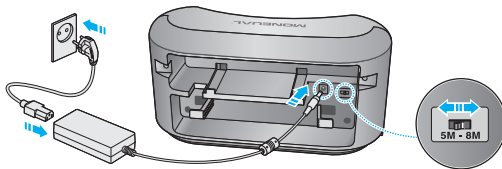

- 2** Připojte adaptér do elektrické sítě. Kontrolka na základně svítí modře, pokud je základna dobře připojena.

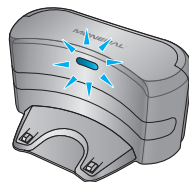

- 3** Zkontrolujte správné umístění nabíjecí základny, která musí být umístěna na hladké podlaze a musí být opřena o zeď.
Okolo základny musí být volný prostor min. 1 m - před základnou, nalevo i napravo od základny.

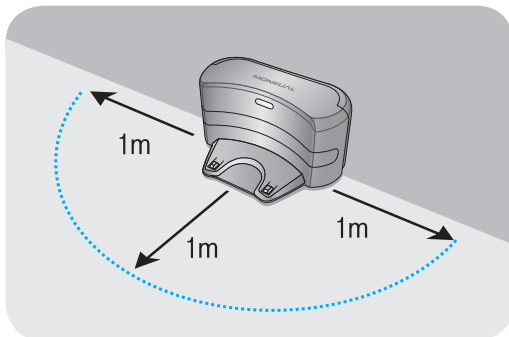

Pokud umístíte nabíjecí základnu do místa, kam svítí sluneční paprsky, mohou rušit naváděcí paprsky základny a robot nebude správně parkovat do základny.

Pokud robot nemůže zaparkovat do nabíjecí základny, změňte nastavení naváděcího paprsku.

V úzkém prostoru nastavte délku na 5 m a v širokém prostoru změňte délku na 8 m. Pokud nastavíte délku paprsku 8 m v úzkém prostoru, může dojít k rušení vysílaného paprsku z důvodu malého prostoru a nedojte ke správnému zaparkování.

Instalace bočních kartáčků

Na vysavači i na bočním kartáčku musí být uvedeno písmeno L.

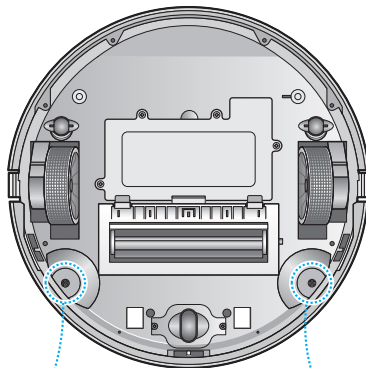
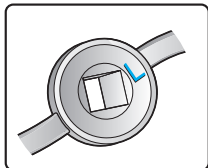

Na vysavači i na bočním kartáčku musí být uvedeno písmeno R.

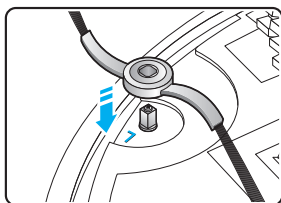
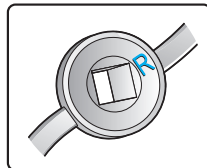

Zarovnejte znak L na vysavači se znakem L na bočním kartáčku a pevně nasadte kartáček na osu ve vysavači.

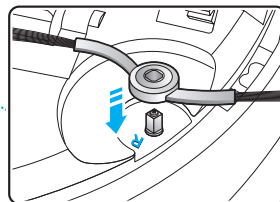

Zarovnejte znak R na vysavači se znakem R na bočním kartáčku a pevně nasadte kartáček na osu ve vysavači.

Instalace mopu

Sada velkého mopu z mikrovlákna s H2O zásobníkem na vodu

- 1 Naplňte zásobník vodou viz obrázky a umístěte mop na H2O zásobník vody.

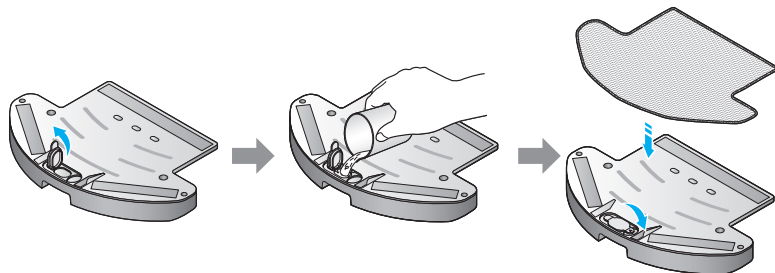

- 2 Vypněte vysavač hlavním vypínačem (na zadní straně vysavače).

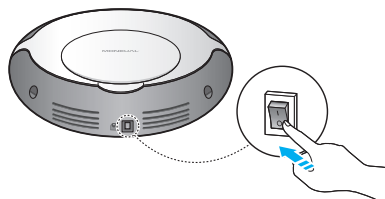

- 3 Otočte vysavač spodní stranou vzhůru a položte jej na jemný hadřík. H2O zásobník s mopem umístěte do připravených otvorů ve vysavači viz vysavači viz obrázek.

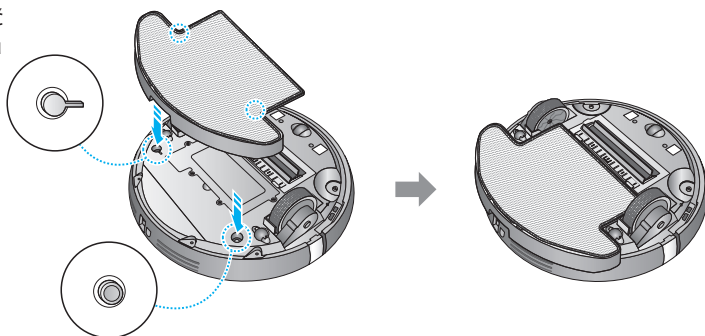

Při instalaci H2O zásobníku na něj příliš netlačte, H2O zásobník s mopem jemně, ale pevně zatlačte do otvorů ve vysavači. Při velkém tlaku může dojít k poškození H2O zásobníku.



Po skončení úklidu s mopem sundejte H2O zásobník s mopem z vysavače. V průběhu nabíjení nenechte H2O zásobník s mopem nainstalovaný na vysavači. Pokud v H2O zásobníku zbyla voda, vylijte ji a nechte H2O zásobník vyschnout (nezavírejte víčko zásobníku).

Vyperte a usušte mop pro další použití (nepoužívejte aviváž).

Pro hloubkové vyčištění mopu můžete použít přiložený čistící kartáček na mop.

Dálkové ovládání

Umístěte baterie do dálkového ovládání.



Ujistěte se, že baterie vkládáte do ovládání správnou polaritou (+ a -). Pokud umístíte baterie nesprávně, může dojít ke zničení dálkového ovládání.

Požívejte pouze standardní alkalické 1.5V baterie, jinak může dojít ke zničení dálkového ovládání.

Vybité baterie vyhazujte do tříděného odpadu dle pravidel EU.

Správné umístění baterií do dálkového ovládání.

- 1 Otevřete kryt baterií v dálkovém ovládání.

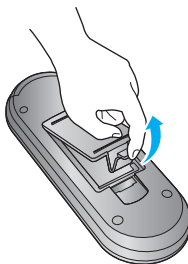

- 2 Vložte dvě AAA alkalické baterie správnou polaritou do ovládání.

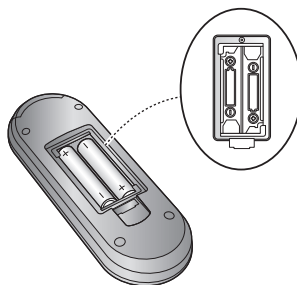

- 3 Umístěte zpět kryt baterií.



Synchronizace dálkového ovládání



Synchronizaci nemusíte nastavovat u nově zakoupeného výrobku.

Pokud zakoupíte nové dálkové ovládání, musíte jej synchronizovat s robotickým vysavačem dle postupu níže.

- 1** Vypněte vysavač hlavní
vypínačem na jeho zadní straně.

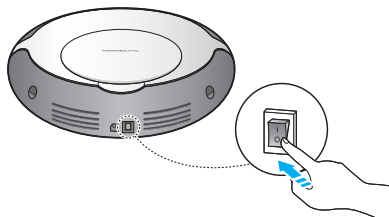

- 2** Stiskněte a přidržte tlačítko Power
na horní straně vysavače a ve stejný
okamžik zapněte vysavač hlavní
vypínačem na jeho zadní straně.

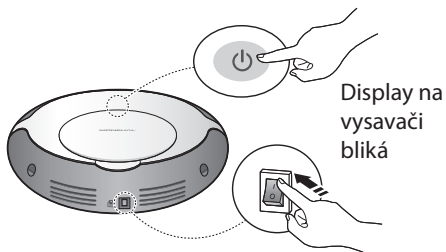

- 3** Vyjměte z dálkového ovládání
jednu baterii.

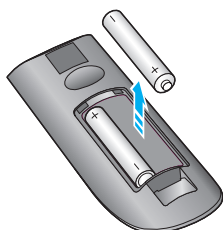

- 4** Stiskněte a přidržte tlačítko **OK** na
dálkovém ovládání a ve stejném
okamžiku vložte vyjmutou baterii zpět
do dálkového ovládání.
- Tlačítko **OK** bliká.
 - Synchronizace zabere pouze několik sekund.

- 5** Vyjměte z dálkového ovládání
obě baterie a poté je ihned
umístěte zpět
do dálkového ovládání.

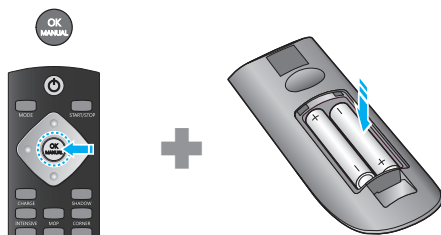
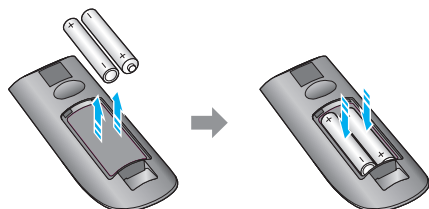

V průběhu synchronizace musí být vzdálenost mezi vysavačem a dálkovým ovládáním maximálně 3 m. Pokud je vzdálenost větší, synchronizace neproběhne správně.

Nabíjení vysavače

Před prvním použitím nechte vysavač plně nabít. Můžete používat připravenou a nainstalovanou nabíjecí základnu, nebo můžete nabíjet vysavač manuálně (přímo zapojit konektor adaptéru do zadní části vysavače).

- 1** Zapněte vysavač hlavním vypínačem.

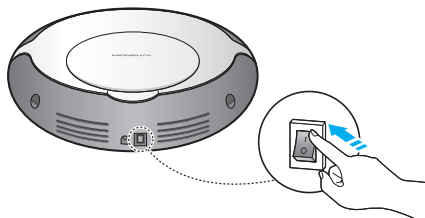

- 2** Uchopte vysavač oběma rukama a položte jej do nabíjecí základny. Nabíjecí kontakty na vysavači musí být spojeny s nabíjecími kontakty základny. Také můžete položit vysavač před střed nabíjecí základny a stisknout tlačítko CHARGE. Jakmile se vysavač správně napojí na nabíjecí základnu, na základně se rozsvítí červená kontrolka a kontrolka baterie na kontrolním panelu vysavače bliká.

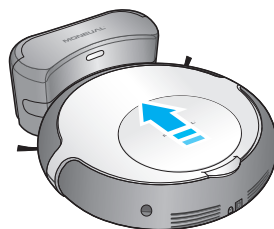

- 3** Po plném nabití baterie začněte vysavač používat. Nabíjení baterie trvá přibližně 1 hodinu. (Nabíjení baterie 2800 mAh trvá přibližně 2 hodiny).

Po plném nabití baterie, které trvá přibližně 1 hodinu, může vysavač uklízet se standardním sacím výkonem přibližně 1 hodinu. (Výdrž baterie také závisí na typu podlahy, na které vysavač uklízí).

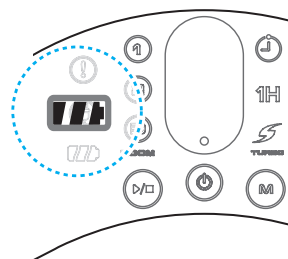

Význam kontrolky baterie	Nabíjení	Blikne 1x za sekundu
	Baterie je nabitá	Svítil
	Baterie je vybitá	Blikne 4x za sekundu

- Robotický vysavač můžete nabíjet manuálně. Připojte konektor adaptéru přímo do konektoru v zadní části vysavače viz obrázek.

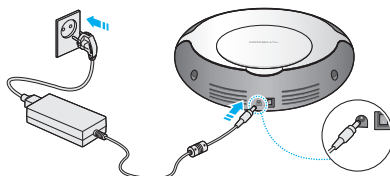

Před začátkem používání vysavače

Před používáním robotického vysavače si přečtěte následující instrukce a řiďte se jimi.

- 1 Při vyndávání výrobku z krabice dejte pozor, aby Vám nespadol a nerozbil se.** Pro zprovoznění vysavače a příslušenství se řiďte instrukcemi od strany 13.
- 2 Zkontrolujte označení na bočních kartáčcích (L/R) a usadte je na správné osy ve vysavači.** Informace jak správně nastadit boční kartáčky viz str. 14.
- 3 Před prvním použitím nechte vysavač plně nabít.** Baterie ve vysavači nemusí být u nového výrobku plně nabitá. Informace o nabíjení viz str. 18.
- 4 Odstraňte z podlahy všechny nevhodné předměty.** Odstraňte z podlahy malé předměty, oblečení, skleněné či keramické předměty, karty, kabely atd. Třásně u kusového koberce zahrňte pod koberec.
- 5 Pokud je prachová nádobka plná, sací výkon může být slabší. Pravidelně vyspávejte prachovou nádobku, nejlépe po každém vysávání.** Informace o čištění prachové nádobky viz str. 35.
- 6 Pravidelně (nejlépe po každém vysávání) čistěte senzory na spodní a přední části vysavače a kola od prachu a nečistot.** Může dojít k poruše výrobku nebo k jeho selhání. Informace o čištění senzorů a kol viz str. 37.
- 7 Nenechávejte děti či postižené osoby samotné s výrobkem.** Pokud vysavač pracuje, děti a postižené osoby musí být pod dohledem odpovědné osoby.
- 8 Nepoužívejte vysavač na úklid úzkých prostor ve výšce jako jsou stůl, skříň apod. Obuv rozházená okolo schodiště nebo vyvýšených prostor může způsobit pád vysavače.**
- 9 Vysavač přejeđe práh vysoký max. 1 cm.**
- 10 Po plném nabití vysavače jej ponechte umístěný v nabíjecí základně. Pokud základnu odpojíte od el. sítě, musíte vysavač vypnout hlavním vypínačem, aby nedocházelo k rychlému vybíjení baterie.**

Zahájení a ukončení úklidu

Zahájení úklidu

- 1 Zapněte vysavač hlavním vypínačem.

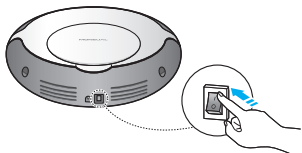

2



or

3



- 4 Pro úklid podlahy můžete vybrat z několika úklidových módů, nejvhodnějších pro daný prostor.

Ukončení úklidu

Po ukončení úklidu se vysavač vrátí do nabíjecí základny nebo ukončí práci v místnosti dle Vámi vybraného uklízacího módu a dostupnosti nabíjecí základny.

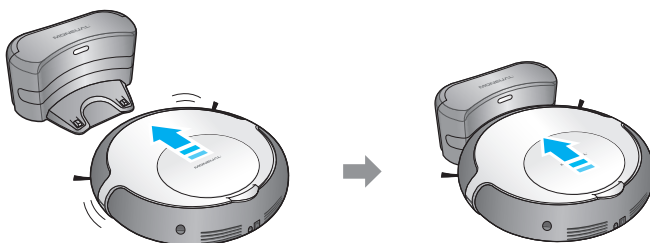

Pokud stisknete tlačítko Start/Stop v průběhu úklidu, vysavač se zastaví na místě, kde právě uklízel.

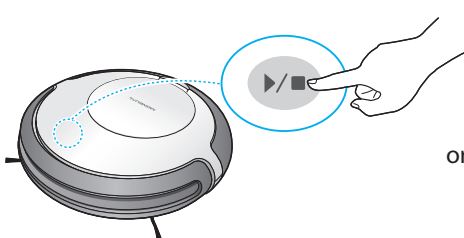

or



Výběr uklízacího režimu

Pro úklid různých typů podlah můžete vybírat z několika uklízacích módů.

Výběr různých módů úklidu můžete provádět přímo na **kontrolním panelu** vysavače tlačítkem **Mode (M)**:

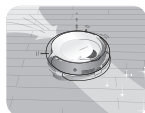

Hybrid cleaning

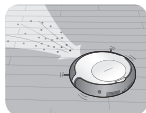

Vacuum cleaning

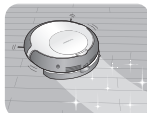

Mop cleaning

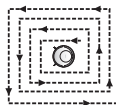

Intensive cleaning

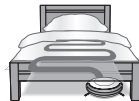

Shadow cleaning

Výběr různých módů úklidu můžete provádět **pomocí dálkového ovládání**:

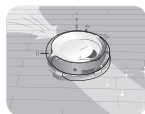

Hybrid cleaning

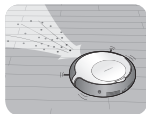

Vacuum cleaning

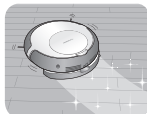

Mop cleaning

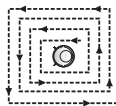

Intensive cleaning

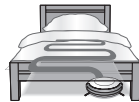

Shadow cleaning



Manual cleaning

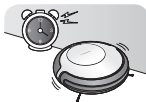

Scheduled cleaning
(Reservation)



V průběhu úklidu nelze měnit uklízací režim. Pokud potřebujete změnit režim úklidu, zastavte vysavač tlačítkem Start/Stop a nastavte jiný uklízací režim. Poté opět stisknete tlačítko Start/Stop.

Nabíjení baterie

Automatické nabíjení

Po ukončení úklidu se vysavač sám dojede nabít do nabíjecí základny.

Pokud se baterie vybitje v průběhu úklidu, vysavač se dojede nabít do nabíjecí základny.

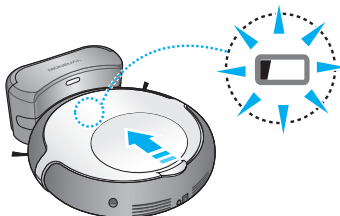



Manuální nabíjení

Uchopte robotický vysavač oběma rukama a položte jej do nabíjecí základny.

Kontakty na vysavači se musí spojit s kontakty na nabíjecí základně.

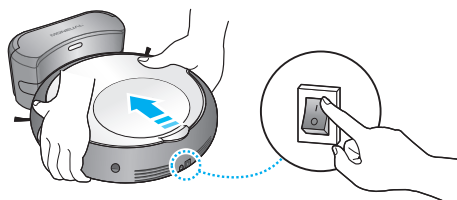
Nejprve položte přední část vysavače těsně před základnu a poté jej pomalu dosuňte na kontakty, dokud nezačne svítit červená kontrolka na základně a kontrolka baterie na vysavači nezačne blikat.





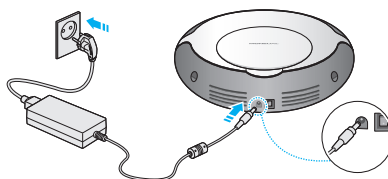

 Vysavač můžete nabíjet také přímo pomocí nabíjecího adaptéru. Připojte konektor adaptéru do konektoru v zadní části vysavače, vedle hlavního vypínače.



Význam kontrolky baterie na display robotického vysavače

Kontrolka baterie zobrazuje stav baterie.

Kontrolka baterie	Význam
 Blikne 4x za sekundu	Baterie je vybitá
	Baterie je téměř vybitá
	Baterie je nabitá do poloviny
	Baterie je plně nabitá
 Blikne 1x za sekundu	Baterie se nabíjí

Nabíjení baterie trvá 1 hodinu. (Nabíjení baterie 2800 mAh trvá 2 hodiny.) Po plném nabití baterie, které trvá 1 hodinu, může vysavač ve standardním sacím výkonu, uklízet 1 hodinu. (Výdrž baterie závisí na typu uklízeného povrchu a vybranému sacímu výkonu.)

Typy uklízacích režimů

HYBRID

Hybrid Cleaning

V režimu Hybrid Cleaning robot podlahu vysává a zároveň vytírá. Nabízí nejlepší úklid hladkých podlah. Nepoužívejte režim Hybrid Cleaning na koberce.



S režimem Hybrid Cleaning můžete zároveň aktivovat Double Cleaning Option a Treshold Option (přejezd přechodových lišt). Pro výběr jednotlivých funkcí následujte instrukce dále v návodu.

1

Pro úklid v režimu Hybrid cleaning připravte H₂O zásobník s vodou dle instrukcí na str. 15

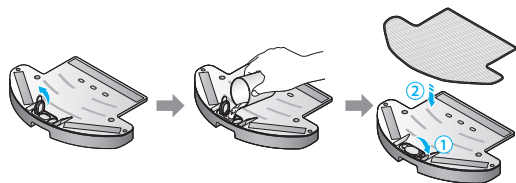

2

Zapněte vysavač hlavním vypínačem a stiskněte tlačítko Power na vysavači nebo dálkovém ovládání



3

Pomocí tlačítka Mode na vysavači nebo dálkovém ovládání vyberte Hybrid. Stiskem tlačítka Start/Stop na vysavači nebo dálkovém ovládání zahájíte úklid ve vybraném režimu

VACUUM

Vacuum Cleaning

V režimu Vacuum Cleaning vysavač podlahu pouze vysává a tento režim je vhodný na všechny druhy hladkých podlah a koberce.



S režimem Vacuum Cleaning můžete zároveň aktivovat Turbo sání, Double Cleaning Option a Treshold Option (přejezd přechodových lišt).

1

Zapněte vysavač hlavním vypínačem.

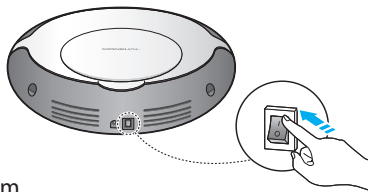

2

Stiskněte tlačítko Power na vysavači nebo dálkovém ovládání

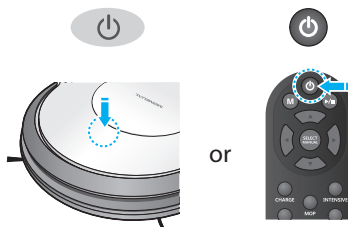

- 3 Pomocí tlačítka Mode na vysavači nebo dálkovém ovládní vyberte Vaccum. Stiskem tlačítka Start/Stop na vysavači nebo dálkovém ovládní zahájíte úklid ve vybraném režimu

MOP Mop Cleaning

V režimu Mop Cleaning vysavač podlahu pouze vytírá a tento režim je vhodný na všechny druhy hladkých podlah a nepoužívejte jej na koberce. Vysavač je v režimu Mop Cleaning zcela tichý a může uklízet i v noci.



S režimem Hybrid Cleaning můžete zároveň aktivovat Double Cleaning Option a Treshold Option (přejezd přechodových lišt). Pro výběr jednotlivých funkcí následujte instrukce dále v návodu.

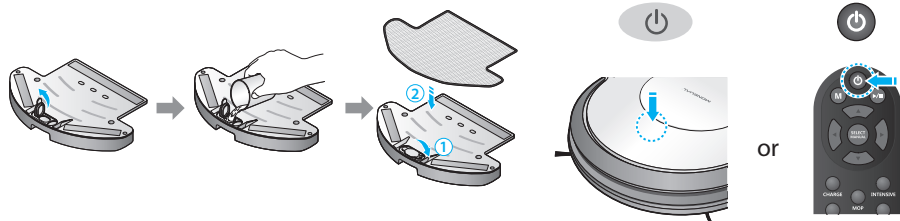

- 1 Pro úklid v režimu Mop cleaning připravte H2O zásobník s vodou dle instrukcí na str. 15

- 2 Zapněte vysavač hlavním vypínačem a stiskněte tlačítko Power na vysavači nebo dálkovém ovládní

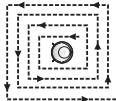

- 3 Pomocí tlačítka Mode na vysavači nebo dálkovém ovládní vyberte Mop. Stiskem tlačítka Start/Stop na vysavači nebo dálkovém ovládní zahájíte úklid ve vybraném režimu

Další režimy úklidu

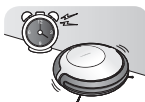
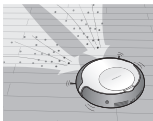
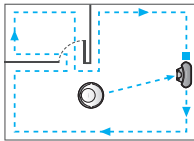
Režim	Vlastnosti	Oblast použití	Aktivace režimu	
Intensive	Robot čistí oblast 1x1 m v místě, kde se právě nachází	Hodně znečištěná oblast podlahy (např. rozsypaný cukr, písek atd.)	Vyberte režim pomocí tlačítka Mode na vysavači nebo stiskněte tlačítko Intensive na dálkovém ovládání (Po skončení Intensive Cleaning se vysavač zastaví na místě (nejede do nabíjecí základny).	
Shadow	Úklid ve stínu nebo při nízké intenzitě světla	Pod postelemi, nábytkem	Vyberte režim pomocí tlačítka Mode na vysavači nebo stiskněte tlačítko Shadow na dálkovém ovládání	
Manual	Manuální navigace pomocí tlačítek na dálkovém ovládání	Kdekoliv	Stiskněte tlačítko Manual na dálkovém ovládání a poté použijte šipky pro směr, kterým budete robot navigovat	
Reservation	Odložený start (za jednu hodinu, nebo ve stejnou hodinu každý den)	Kdekoliv	Stiskněte postupně tlačítka Reservation a Select na dálkovém ovládání	
Turbo	Turbo sání	Nelze použít s režimem Hybrid a Mop Cleaning	Stiskněte tlačítko Turbo na dálkovém ovládání	
Corner	Režim Corner	Kdekoliv	Vysavač bude uklízet podél stěn a předmětů v prostorách, kam bude mít volný průjezd. Vyberte režim tlačítkem Corner na dálkovém ovládání.	

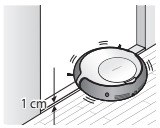
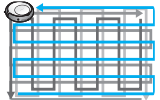
Režim	Vlastnosti	Oblast použití	Aktivace režimu	
Threshold	Umožní přejezd nerovností vysokých max. 1 cm	Nelze použít v režimu Manual Cleaning	Stiskněte tlačítko Threshold na dálkovém ovládání	
Double Deep Cleaning	Po skončení úklidu se celý úklid znova opakuje (double)	Nelze použít v režimech Manual, Sheduled, Corner a Intensive Cleaning	Stiskněte tlačítko Double CL na dálkovém ovládání	

Shadow Cleaning (Úklid v šeru)

V tomto režimu vysavač uklízí pod nábytkem, kde není dostatek denního světla nebo v noci.



Pokud chcete ve dne využít režim Shadow Cleaning, musí být v místnosti dostatek světla. Pokud je v místnosti šero, vysavač nerozezná přechod a bude uklízet všude (stejně jako při úklidu v noci).

Při nastavení úklidu Shadow Cleaning vysavač najde prostor, kde je šero a bude v tomto prostoru intenzivně uklízet. Pro úsporu času můžete vysavač přenést k místu, kde potřebujete uklízet v režimu Shadow Cleaning.

1 Zapněte vysavač hlavním vypínačem.

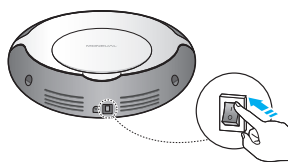

2 Položte vysavač před postel nebo nábytek, pod kterým chcete intenzivně uklízet.

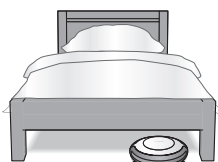

3 Stiskněte tlačítko Power na vysavači nebo dálkovém ovládání

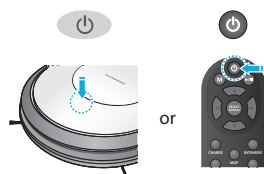

4 Pomocí tlačítka Mode na vysavači nebo dálkovém ovládání vyberte Shadow. Stiskem tlačítka Start/Stop na vysavači nebo dálkovém ovládání zahájíte úklid.



Po skončení úklidu vysavač vyjede z tmavého místa a zastaví se (nejede do nabíjecí základny).

Manual Cleaning

Vysavač můžete navigovat manuálně pomocí dálkového ovládání.

- 1** Zastavte vysavač v průběhu Automatického úklidu tlačítkem Start/Stop na vysavači nebo pomocí dálkového ovládání.



or



- 2** Stiskněte tlačítko Manual na dálkovém ovládání. Zapne se sací motor vysavače. Pokud opět stisknete tlačítko Manual, sací motor se zastaví.



- 3** Stiskem jednotlivých tlačítek směrů na dálkovém ovládání, vysavač pojede Vámi požadovaným směrem a bude vysávat.

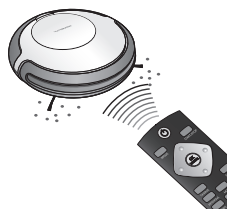

V průběhu nabíjení není možné ovládat vysavač manuálně. Vysavač můžete pomocí tlačítek směrů navigovat i bez vysávání. Nestisknete tlačítko Manual na dálkovém ovládání, ale pouze stisknete tlačítko požadovaného směru.

Scheduled Cleaning (Odložený start)

Můžete naplánovat zahájení úklidu za „1 hodinu“, nebo úklid vysavače ve stejnou hodinu každý den.



Před nastavením odloženého startu musíte mít nainstalovanou nabíjecí základnu. Nastavení odloženého startu lze provádět pouze pomocí dálkového ovládání. Pokud se vysavač nabíjí v době zahájení naplánovaného úklidu, začne uklízet až po plném nabití baterie.

Pokud nastavíte úklid za „1 hodinu“, odložený start bude aktivován po ukončení úklidu v plánovaný čas.

Pokud vysavač právě uklízí, stiskněte nejprve tlačítko Start/Stop, a poté nastavte odložený start.

1

Zapněte vysavač hlavním vypínačem, poté stiskněte tlačítko Power na vysavači nebo dálkovém ovládání. Vyberte typ odloženého startu („za 1 hodinu“ nebo „Every day“ - každý den) stiskem tlačítka **RESERVATION** na dálkovém ovládání.

Každým stiskem tlačítka **RESERVATION** se postupně zapínají a vypínají typy odloženého startu „1 hodina“ a „Every day“.

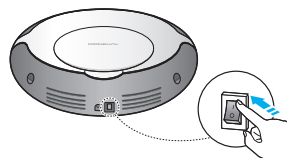

or

RESERVATION

2

Kontrolka na display vysavače se rozsvítí a zhasne. Pokud na display nesvítí žádná kontrolka, odložený start nebyl nastaven. Pro ukložení zvoleného typu odloženého startu stiskněte tlačítko **SELECT** na dálkovém ovládání.



3

Vysavač poté pojedou do nabíjecí základny a začne automatický úklid ve vámi nastaveném typu odloženého startu.

Pokud není nainstalovaná nabíjecí základna, vysavač do ní nemůže zajet.

Při nastavení „Every day“ (každý den, ve stejný čas), vysavač začne úklid ve stejnou hodinu, kdy jste uložili odložený start.



Turbo sání

Při výběru režimů úklidu Vacuum/Intensive/Shadow a Manual Cleaning můžete navíc aktivovat turbo sání (vyšší sací výkon) stiskem tlačítka TURBO na dálkovém ovládání.



Turbo sání nelze aktivovat u režimů Hybrid a Mop Cleaning.

CZ



Threshold

Vysavač může přejíždět nerovnosti vysoké až 1 cm. Pro přejezd nerovností vysokých až 1 cm musíte aktivovat funkci Threshold Option. Threshold Option zapnete stiskem tlačítka Threshold na dálkovém ovládání.



Nepoužívejte funkci Threshold v režimech Hybrid a Mop Cleaning.

Funkci Threshold můžete zapnout v režimu Vacuum/Shadow/Manual cleaning.

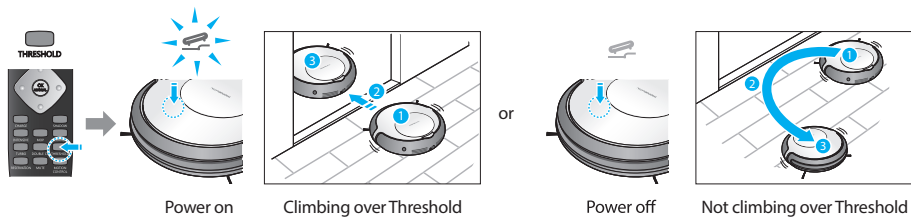

Double Deep Cleaning Option

Režim Double Deep Cleaning zajistí dvojitý úklid podlah. Po skončení úklidu v režimu Deep Cleaning ihned začne úklid opakovat jak horizontálně, tak i vertikálně viz vyobrazení níže (vhodné např. na koberce nebo hodně znečištěné podlahy).

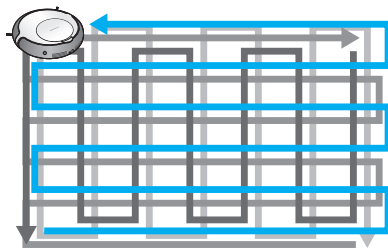
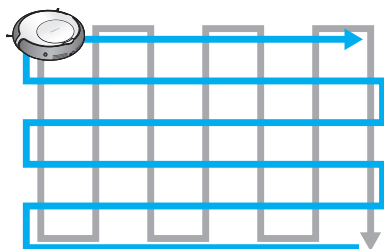

Vysavač je továrně přednastaven na režim Deep Cleaning v režimech úklidu Hybrid/Vacuum/Mop/Shadow Cleaning.

1

Zapněte vysavač hlavním vypínačem na jeho zadní straně.

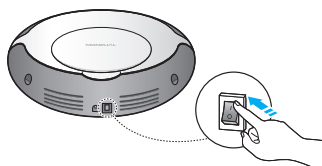

2

Stiskněte tlačítko Power na vysavači nebo dálkovém ovládní.

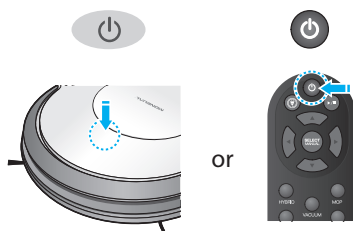

3 Vyberte jeden z úklidových režimů Hybrid/Vacuum/Mop/Shadow Cleaning viz dřívější popis v návodu.

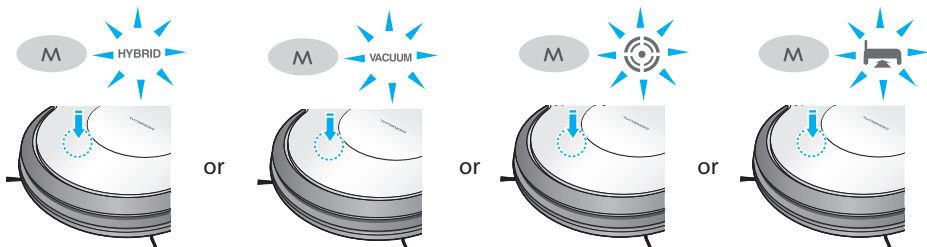

4 Stiskněte tlačítko Double CL na dálkovém ovládacím. Na vysavači se rozsvítí kontrolka Double Deep Cleaning Option.

5 Vysavač bude uklízet v režimu Double Deep Cleaning Option.

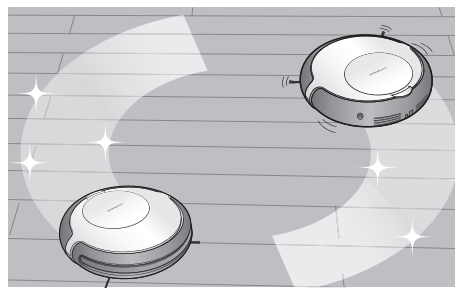
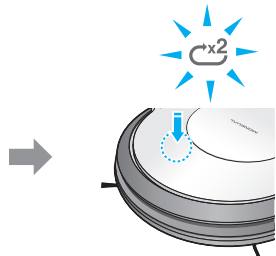

Double Deep Cleaning Option je možné aktivovat s režimy úklidu Hybrid/Mop/Vacuum/Shadow Cleaning. Double Deep Cleaning Option není možné aktivovat s režimy úklidu Scheduled Cleaning (Odložený Start), Intensive/Corner/Manual Cleaning.

Nastavení jazyka hlasového průvodce



U robotického vysavače si můžete vybrat jazyk hlasového průvodce.

Pokud vysavač právě uklízí, stiskněte tlačítko Start/Stop pro ukončení úklidu a poté vypněte vysavač hlavním vypínačem.

- 1** Vypněte vysavač hlavním vypínačem.

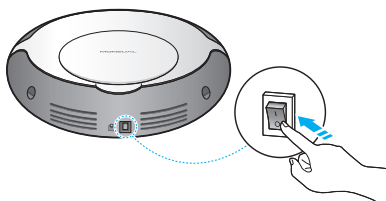

- 2** Stiskněte a přidržte tlačítko **Mode (M)** a ve stejnou dobu zapněte vysavač hlavním vypínačem.

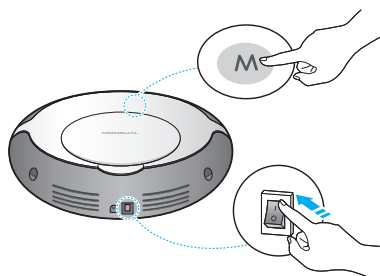

- 3** Stiskněte tlačítko **Start/Stop** na vysavači. Vybere se první jazyk z nabídky. Dalším stiskem vyberete další jazyk. Takto postupujte, dokud nedojdete k jazyku, který si přejete používat.

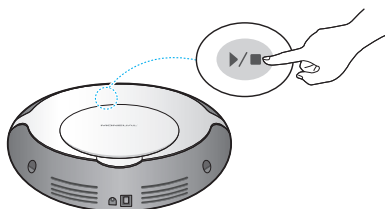

- 4** Následující zpráva bude přehrávána v aktuálním jazyce po stisku tlačítka **Start/Stop**:
“Starting automatic cleaning.”
“Cleaning is cancelled.”

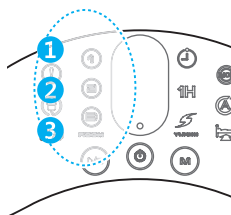

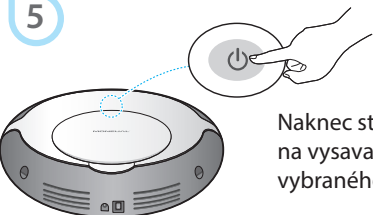
- 5**
- 

Nakonec stiskněte tlačítko **Power** na vysavači pro potvrzení vybraného jazyka.



Jazyky se mohou lišit v závislosti na typu robotického vysavače.

Jazyk	Anglicky	Německy	Francouzsky	Rusky	Italsky	Španělsky
Číslo	1	2	3	4	5	6

Čištění prachové nádoby

- 1 Vypněte vysavač hlavním vypínačem. Otevřete kryt prachové nádoby viz obrázek.



- 2 Vyndejte nádobku z vysavače směrem vzhůru.

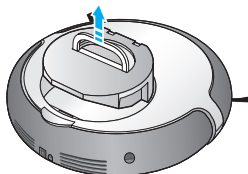

- 3 Sundejte prachový filtr z nádoby viz obrázek.

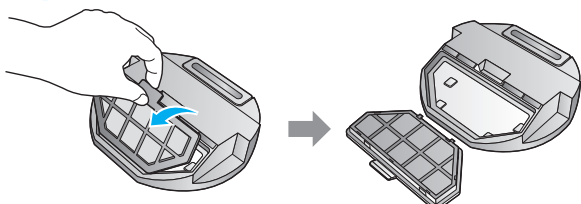

- 4 Vysypte prachovou nádobku do koše. Nádobku můžete vymýt vodou, před umístěním zpět do vysavače musí být úplně suchá.



- 5 Očistěte filtr a vložte jej zpět do prachové nádoby viz obrázek.

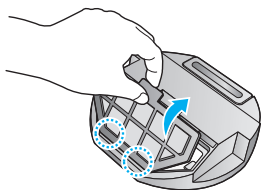

- 6 Umístěte nádobku zpět do vysavače viz obrázek. Ujistěte se, že nádobku umísťujete do vysavače správným směrem, aby šel volně zacvaknout kryt nádoby.



- 7 Umístěte na vysavač kryt prachové nádoby viz obrázek. Kryt musí zacvaknout.



Čištění prachového filtru prodlužuje jeho životnost. Více na str. 36.

Čištění a výměna prachového filtru



Vypněte vysavač hlavním vypínačem. Vyndejte prachovou nádobku z vysavače a poté sundejte filtr z nádobky.

Filtr lze snadno vyklepat nebo vysát. Filtr se nesmí vymývat vodou.

Prachový filtr čistěte pravidelně (nejlépe jednou týdně nebo po každém úklidu).

Pokud je filtr příliš špinavý, může dojít k horšímu sacímu výkonu.

Vyměňujte filtr za nový každé 3 měsíce.

1

Sundejte přední kryt filtru

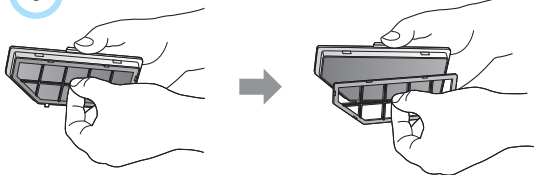

Nepoužívejte nepřiměřenou sílu, aby nedošlo k mechanickému poškození plastových krytů filtru.

2

Očistěte prachový filtr (pečlivě vyfoukejte každý ze čtyř filtrů).

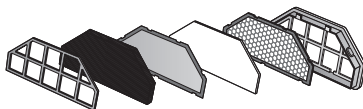

3

Po vyčištění filtru jej vždy pečlivě poskládejte zpět do krytu filtru. (Filtry postupně vkládejte do držáku filtru viz obrázky).

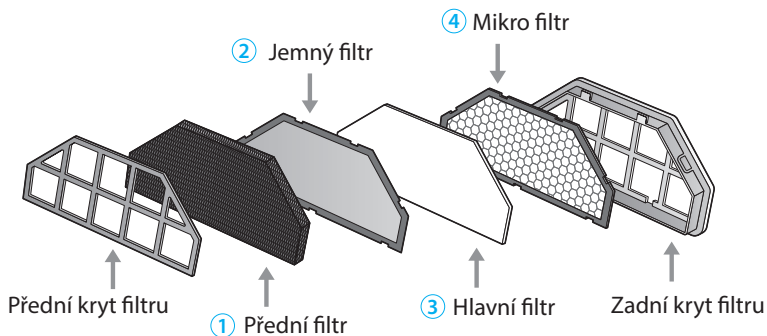

Pokud vložíte jednotlivé filtry v nesprávném pořadí, může dojít ke zhoršení sacího výkonu nebo k poškození přístroje.



Pokud dojde k poškození filtru (protržení), okamžitě jej vyměňte za nový.

Životnost filtru je 6 měsíců při běžném používání. Při vyšší frekvenci používání nebo horších provozních podmínkách může být životnost nižší. Doporučujeme měnit filtr každé 3 měsíce.

Čištění senzorů a koleček

Čištění senzorů

Před čištěním vypněte vysavač hlavním vypínačem. Pravidelně čistěte tři vyobrazené senzory na spodní straně vysavače (bavlněným hadříkem nebo hygienickou vatovou tyčinkou).

Hodně znečištěné senzory můžete otřít lehce navlhčenou vatovou tyčinkou. Pozor, nesmí být příliš mokrá.

Vysavač nesmí přijít do přímého kontaktu s vodou a pro čištění senzorů nepoužívejte benzen či jiné přípravky na bázi alkoholu.

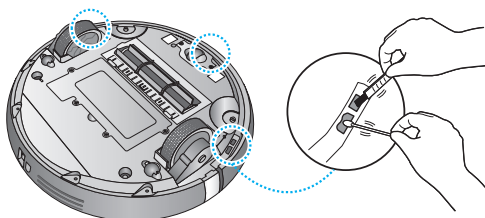

Čištění koleček

Vypněte vysavač hlavním vypínačem. Kolečka čistěte pomocí čistícího kartáčku.

Přední kolečko vyndejte ven z vysavače (nejprve odšroubujte dva šroubky na krytu předního kolečka, sundejte kryt a poté vyndejte kolečko viz obrázek). Kolečko očistěte čistícím kartáčkem.

Hnací kola očistěte čistícím kartáčkem a pomalu jimi otáčejte rukou.

Odstraňte z kol namotané nečistoty (vlasy, nitě, apod.)

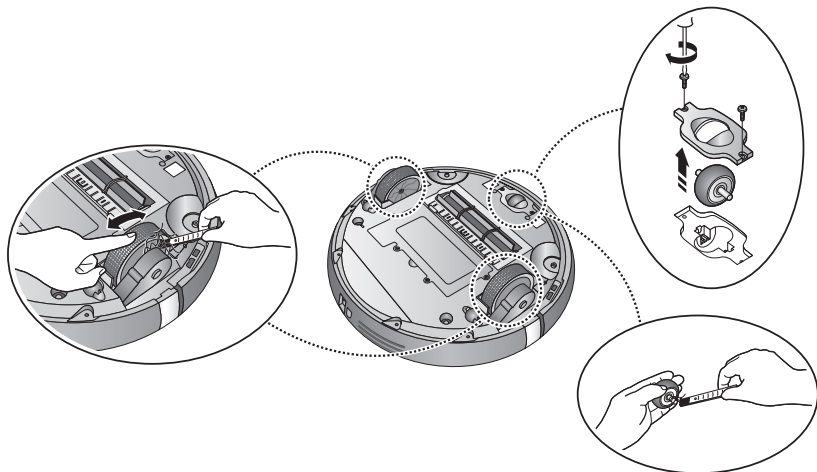

Čištění sacího otvoru a hlavního kartáče

- 1** Vypněte vysavač hlavním vypínačem. Sundejte z vysavače kryt hlavního kartáče (směr vyndávání viz obrázek se šipkami).

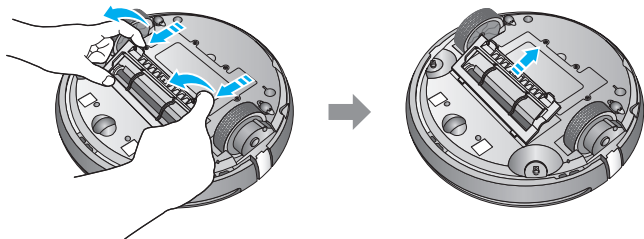

- 2** Vyndejte z vysavače směrem vzhůru hlavní kartáč viz obrázek.

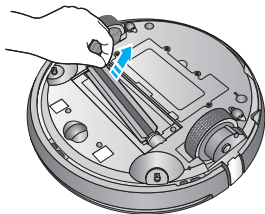

- 3** Očistěte hlavní kartáč od namotaných nečistot. Očistěte také osy hlavního kartáče. Pokud sundáte ložisko, nezapomeňte jej po vyčištění nasadit zpět na osu kartáče.

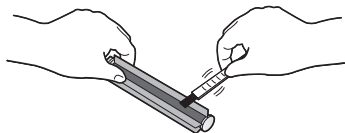

- 4** Při umisťování kartáče zpět do vysavače umístěte nejprve stranu s hvězdičkou do otvoru ve vysavači, a poté umístěte druhou stranu s ložiskem. Ložisko musí přesně zapadnout do otvoru ve vysavači.

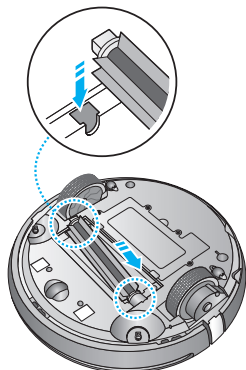

- 5** Nakonec umístěte zpět do vysavače kryt hlavního kartáče. (Nejprve umístěte přední část krytu do vysavače, a poté zaklapněte kryt do správné pozice viz obrázek.)

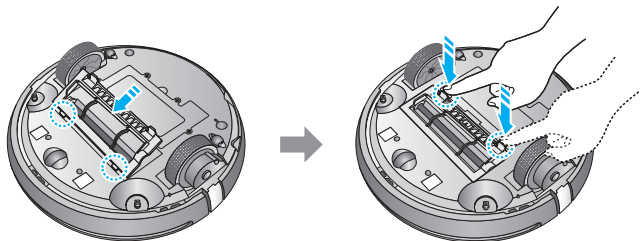

Používání a údržba baterie vysavače

Baterie je spotřební materiál. Životnost baterie závisí na frekvenci používání. Pokud nebudete vysavač používat déle jak týden, vyjměte baterii ven z vysavače, aby nedošlo k jejímu úplnému vybití a zkrácení životnosti a kapacity.

Životnost baterie

Životnost baterie je min. 6 měsíců.

Baterii pravidelně nabíjete a vybijete pro co nejdelší životnost.

Životnost baterie je závislá na frekvenci používání.

Nabíjení baterie

Před prvním použitím nechte baterii plně nabít.

Délka nabíjení baterie trvá 1 hodinu. (U baterie 2800 mAh trvá nabíjení 2 hodiny).

Délka práce baterie je 1 hodinu ve standardním režimu (ne v turbo sání). (Délka práce u baterie 2800 mAh je 2 hodiny ve standardním režimu, ne v turbo sání.)

Při kombinaci vysávání a vytírání může být výdrž baterie kratší.

Při úklidu velmi znečištěných prostor může být výdrž baterie kratší.

Pokud vysavač ukončí úklid a v jeho blízkosti není umístěna nabíjecí základna, může dojít k úplnému vybití baterie. Po skončení úklidu nechte vždy baterii plně nabít, nenechávejte baterii ve vysavači vybitou, může dojít k rychlému snížení kapacity a životnosti baterie.

Výměna baterie

Pokud se výrazně sníží kapacita baterie, zakupte novou, originální baterii.

Baterii vyměňte výhradně za originální baterii.

Starou baterii odevzdejte k ekologické likvidaci.

Pokud byste měli potíže s výměnou baterie, kontaktujte autorizovaný servis.

1 Vypněte vysavač hlavním vypínačem.

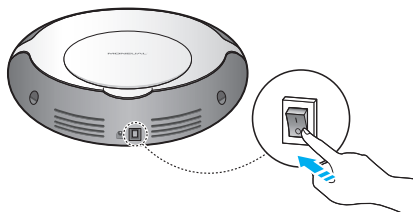

2 Vyšroubujte 4 šrouby na krytu baterie a sundejte kryt z vysavače.

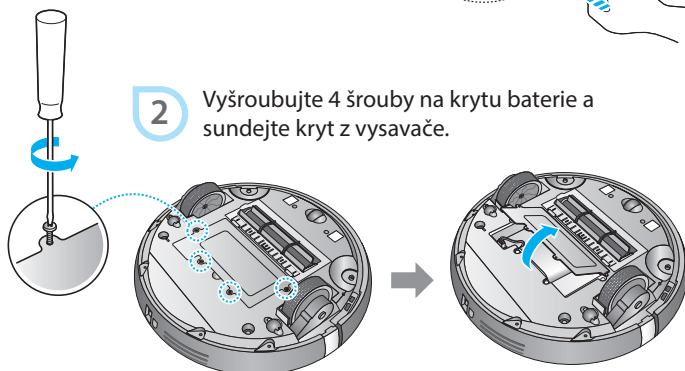

3

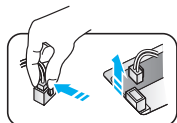

Odpojte konektor z baterie a vyndejte baterii ven z vysavače. (Stiskněte a podržte zámky na stranách konektoru k sobě a odpojte konektor od baterie.)

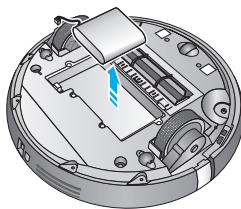
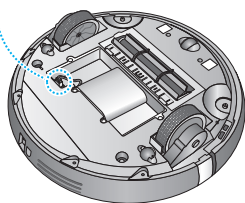

4



Vložte do vysavače novou baterii a připojte konektor do baterie.

Umístěte zpět kryt baterie a zašroubujte 4 šrouby.

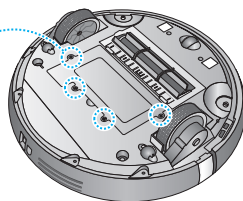
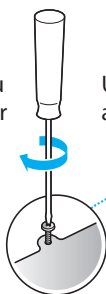
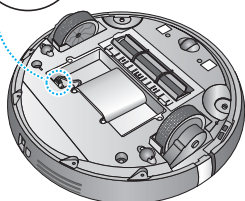

Prodloužení životnosti baterie

Pokud nebudete vysavač používat déle než jeden týden, nabijte plně baterii ve vysavači a vyndejte ji z vysavače ven.

Čistěte pravidelně sací otvor, prachovou nádobku, hlavní kartáč a boční kartáčky. Pokud jsou tyto části vysavače znečištěné, sací motor musí vyvíjet větší sílu a může dojít ke snížení životnosti baterie.

Vysavač používejte po plném nabití baterie.

Nepoužívejte vysavač na přímém slunečním světle a blízko zdrojů tepla.

Zacházení s baterií a bezpečnostní informace

Pokud necháte baterii ve vysavači a nenabijete ji, nebo nebudete vysavač dlouho používat a ponecháte baterii ve vysavači, může dojít k úplnému vybití baterie a může se stát, že ji nebude možné nabít.

Ve vysavači používejte pouze originální baterii. Neoriginální baterie může zničit vysavač.

Před likvidací robotického vysavače, po ukončení jeho životnosti, z něj vyjměte baterii.

Před vyndáním baterie z vysavače jej nejprve vypněte hlavním vypínačem.

Starou baterii odevzdejte k ekologické likvidaci.

Hlasový průvodce

Vysavač Vás informuje pomocí hlasového průvodce v anglickém jazyce. V tabulce níže je uveden seznam informačních hlášení.

Hlasový průvodce	
Starting Corner cleaning.	Zahájení úklidu v režimu Corner cleaning.
Starting Intensive cleaning.	Zahájení úklidu v režimu Intensive cleaning.
Starting Pre-set cleaning.	Zahájení úklidu dle nastaveného plánovače úklidu Scheduled Cleaning (odloženého startu).
Starting Shadow cleaning.	Zahájení úklidu v režimu Shadow cleaning.
Cleaning is completed.	Vysavač ukončil úklid.
Cleaning is cancelled.	Přerušení úklidu (pokud stisknete tlačítko Start/Stop v průběhu úklidu).
Moving toward the charger.	Vysavač jede do nabíjecí základny (po ukončení úklidu nebo pokud stisknete tlačítko Charge).
Starting to charge.	Začátek nabíjení baterie.
Starting Scheduled cleaning after 1 Hour.	Začátek úklidu započne za 1 hodinu
Setting Daily cleaning.	Nastavení odloženého startu na každý den ve stejnou dobu.
Moving to shadowed area.	Při zahájení režimu Shadow Cleaning se vysavač přesouvá do oblasti s sníženým osvětlením.
Starting Double Cleaning.	Začátek druhé části úklidu Double Deep Cleaning.
Please, detach the mop pad.	Při úklidu v režimu Vacuum Cleaning je třeba sundat H2O zásobník s mopem z vysavače.
Starting Vacuum Cleaning	Zahájení úklidu v režimu Vacuum Cleaning.
Starting Hybrid Cleaning.	Zahájení úklidu v režimu Hybrid Cleaning.
Starting Mop Cleaning.	Zahájení úklidu v režimu Mop Cleaning.
Informace týkající se údržby vysavače	
Out of battery.	Baterie je vybitá.
Dust bin is missing.	Ve vysavači není umístěna prachová nádobka.
Please, place the cleaner on the floor.	Položte prosím vysavač zpět na podlahu.
Please check the wheels.	Zkontrolujte kola vysavače a očistěte je .
Please check the main brush.	Zkontrolujte hlavní kartáč a sací otvor a očistěte je
Please check the side brush.	Zkontrolujte oba boční kartáčky a očistěte je.
Please, attach to the mop.	Nasadte mop s H2O zásobníkem na vysavač.
There is an error.	Hláška týkající se provozu vysavače. Více viz Popis informačních hlášení vysavače.

Popis informačních hlášení vysavače









Display zobrazuje kombinace kontrolkek a čísel, aby Vás informoval o aktuální situaci vysavače.

Řiďte se pokyny uvedenými níže, při stisku jakéhokoliv tlačítka na vysavači zhasnou kontrolky i čísla na display.

Pokud se Vám nepodaří vzniklou situaci vyřešit, kontaktujte autorizovaný servis.

Pokud vznikne neočekávaná situace, vysavač jednou sdělí tuto informaci pomocí hlasového průvodce a zobrazí kontrolky a čísla na display. Pokud si přejete přehrát hlasovou zprávu znovu, vypněte vysavač tlačítkem Power a stiskněte tlačítko SELECT na dálkovém ovládání.

	Příčina	Baterie je úplně vybitá, vysavač nemůže pracovat.
	Hlas	Out of battery
	Řešení	Nabijte baterii manuálním způsobem.
	Příčina	Motor kol je přetížený. Kola jsou blokována nečistotou.
	Hlas	Please check the wheels.
	Řešení	Očistěte kola od namotaných nečistot.
	Příčina	Sací otvor je znečištěný.
	Hlas	There is an error.
	Řešení	Odstraňte nečistoty ze sacího otvoru, hlavního kartáče a vysypte prachovou nádobku.
	Příčina	Hlavní kartáč je znečištěný.
	Hlas	Please check the main brush.
	Řešení	Očistěte hlavní kartáč a osy kartáče od namotaných nečistot.
	Příčina	Pokoušíte se nabíjet vysavač bez baterie.
	Hlas	No Battery.
	Řešení	Zkontrolujte, zda je baterie ve vysavači správně umístěná a zda je správně připojen konektor.

	Příčina	Problém s baterií.
	Hlas	There is an error.
	Řešení	Zkontrolujte, zda je baterie ve vysavači správně umístěná a konektor správně připojený. Pokud se situace nezmění, kontaktujte autorizovaný servis.
	Příčina	Ve vysavači není umístěna prachová nádobka.
	Hlas	Dust bin is missing.
	Řešení	Vložte do vysavače prachovou nádobku s filtrem.
	Příčina	Obě hnací kola jsou nadzvednutá.
	Hlas	Please place the cleaner on the floor.
	Řešení	Položte vysavač zpět na podlahu nebo jej přeneste na jiné místo podlahy.
	Příčina	Přední kolo je zaseknuté nebo zničené.
	Hlas	Please check the front wheel.
	Řešení	Očistěte přední vodící kolo od nečistot a vyprázdněte prachovou nádobku.
	Příčina	Na nárazník je vyvíjena nepatřičná síla.
	Hlas	Please check the bumper.
	Řešení	Zkontrolujte umístění nárazníku na vysavači (zda není zaseknutý nebo mechanicky poškozený) a očistěte jej od prachu a nečistot.
	Příčina	Vysavač neustále detekuje nebezpečí pádu.
	Hlas	Please check the bottom sensor.
	Řešení	Pokud je podlaha černá nebo tmavá, přesuňte vysavač na jinou podlahu. Očistěte senzory na spodní straně vysavače viz str. 32.

	Příčina	Jiné informační hlášení.
	Hlas	There is an error.
	Řešení	Vysypte prachovou nádobku a očistěte filtry, očistěte od nečistot hnací kola i přední vodičí kolo, hlavní kartáč a boční kartáčky.

Než zavoláte do servisu

Popis	Řešení
Vysavač nepracuje.	1) Vypněte vysavač hlavním vypínačem. 2) Zkontrolujte správné umístění a připojení baterie. Nechte baterii plně nabít.
Vysavač se nenabíjí.	1) Odstraňte všechny předměty z okolí nabíjecí základny. Očistěte nabíjecí kontakty na základně i na vysavači suchým hadříkem. 2) Zkontrolujte správné připojení nabíjecí základny s adaptérem a el. sítí. 3) Zapněte vysavač hlavním vypínačem. Pokud umísťujete vysavač do nabíjecí základny ručně, kontakty mohou být špatně spojeny.
Dálkové ovládání nefunguje.	Vyměňte baterie v dálkovém ovládání za nové.
Sací výkon je slabý.	1) Vyprázdněte prachovou nádobku. 2) Očistěte prachový filtr. 3) Zkontrolujte sací otvor, zda není blokován nečistotou a očistěte hlavní kartáč i boční kartáčky.
Vysavač nejde zapnout.	1) Vypněte vysavač hlavním vypínačem. 2) Zkontrolujte správné umístění baterie a připojení konektoru do baterie.
Kartáč se netočí.	1) Zkontrolujte, zda není blokován nečistotou. 2) Zkontrolujte, zda je kartáč správně umístěn ve vysavači.
Hluk vysavače je vyšší než normálně.	1) Zkontrolujte správné umístění jednotlivých filtrů a vyčistěte je. 2) Zkontrolujte, zda nejsou kartáče blokovány nečistotami (hlavní i boční).
Pohyb vysavače je jiný než normálně.	1) Zkontrolujte správné umístění mopu s H ₂ O zásobníkem na vodu v režimu Mop cleaning. 2) Očistěte od prachu senzory na spodní straně vysavače a jemným hadříkem očistěte nárazník.

Popis	Řešení
Nefunguje odložený start.	Stiskněte tlačítko SELECT na dálkovém ovládní pro potvrzení nastavení odloženého startu.
Vysavač nereaguje na stisk žádného tlačítka.	Pokud nabíjíte vysavač připojením adaptéru přímo do těla vysavače, kontrolky na vysavači jsou deaktivovány. Po odpojení adaptéru bude vše fungovat správně.
Výdrž baterie je krátká.	<ol style="list-style-type: none"> 1) Pokud jste vysavač nepoužívali delší dobu a nebyl umístěn v nabíjecí základně pro pravidelné dobíjení baterie, baterie se úplně vybila. Může dojít ke ztrátě kapacity baterie. 2) Neodpojujte vysavač od nabíjecí základny poté, co je baterie plně nabitá. 3) Pokud nebudete vysavač používat déle jak týden, vypněte vysavač hlavním vypínačem a vyjměte baterii ven z vysavače.
Nelze nastavit turbo sání.	<ol style="list-style-type: none"> 1) Pokud je umístěn mop s H₂O zásobníkem na vodu ve vysavači, nelze zapnout turbo sání. 2) Očistěte otvory pro umístění mopu s H₂O zásobníkem od nečistot.

Technická specifikace

Robotický vysavač

Model	ME770 red
Rozměry	348 mm x 85 mm (šířka x výška)
Váha	2.674 kg
Rychlost	při úklidu: 32 cm/sec., pojezdová 30 cm/sec.
Hlučnost	max. 68 dB (1400 mAh baterie) max. 70 dB (2800 mAh baterie)
Spotřeba	max. 20W (1400 mAh baterie) max. 25W (2800 mAh baterie)
Baterie	Lithium iron phosphate (LiFePO4) 12.8V DC
Velikost prachové nádoby	600 ml
Délka nabíjení	okolo 60 minut (1400 mAh baterie) max. 120 minut (2800 mAh baterie)
Výdrž baterie	okolo 60 minut (standardní sání a 1400 mAh baterie) okolo 40 minut (turbo sání a 1400 mAh baterie) okolo 120 minut (standardní sání a 2800 mAh baterie) okolo 80 minut (turbo sání a 2800 mAh baterie)

Nabíjecí základna

Model	MRD6500
Rozměry	264 x 179 x 134 mm
Váha	606 g
Input	18V DC
Output	18V DC
Délka naváděcího paprsku (IR)	5 m / 8 m

Dálkové ovládání

Model	MRC6500
Rozměry	133 x 23 x 47 mm
Váha	60 g
Baterie	2x AAA
Délka navigačního paprsku (IR)	10 m

Poznámky