

Informacje dotyczące bezpieczeństwa

Ważne wskazówki dotyczące bezpieczeństwa

Niniejszy przewodnik użytkownika zawiera informacje na temat modeli zgodnych z normami:

Robot: RCA-Y1 | Stacja dokująca: ADI-N1 | Akumulator: ABL-F | Moduł radiowy: AXG-Y1

ZACHOWAJ TE INSTRUKCJE

⚠️ OSTRZEŻENIE: Podczas korzystania z urządzenia elektrycznego zawsze przestrzegaj podstawowych środków ostrożności, w tym:

PRZED UŻYCIEM PRZECZYTAJ WSZYSTKIE INSTRUKCJE

⚠️ OSTRZEŻENIE: Aby zmniejszyć ryzyko odniesienia obrażeń lub uszkodzenia robota podczas jego konfigurowania, użytkowania i konserwacji, należy zapoznać się ze środkami ostrożności i je stosować.

Niniejsze urządzenie może być używane przez dzieci w wieku od 8 lat i osoby o ograniczeniach ruchowych, sensorycznych lub umysłowych bądź nieposiadające odpowiedniego doświadczenia lub wiedzy, jeśli są one nadzorowane lub zostały przeszkolone w zakresie bezpiecznego użytkowania urządzenia i rozumieją związane z tym zagrożenia. Dzieci nie powinny bawić się urządzeniem. Dzieci nie powinny czyścić ani konserwować urządzenia bez nadzoru.

⚠️ Jest to symbol ostrzeżenia dotyczącego bezpieczeństwa. Służy do ostrzegania o potencjalnych zagrożeniach dla zdrowia. Aby uniknąć możliwych obrażeń lub śmierci, należy przestrzegać wszystkich instrukcji dotyczących bezpieczeństwa towarzyszących temu symbolowi.

⚡ Ryzyko porażenia prądem elektrycznym

⏏ Urządzenie klasy II

⚡ Znamionowa moc wyjściowa, prąd stały

📖 Przeczytaj instrukcję obsługi

♻️ Symbol recyklingu

🔥 Ryzyko pożaru

🏠 Nie należy używać urządzenia na zewnątrz ani na mokrych powierzchniach

⚡ Znamionowa moc wyjściowa, prąd zmienny

🚫 Przechowywać w miejscu niedostępnym dla dzieci

🔌 Oddzielny zasilacz

⚠️ Uwaga

⚡ Znamionowa moc wejściowa, prąd zmienny

OSTRZEŻENIE: Wskazuje potencjalnie niebezpieczną sytuację, która może być przyczyną śmierci lub poważnych obrażeń ciała.

UWAGA: Wskazuje potencjalnie niebezpieczną sytuację, która może być przyczyną lekkich lub średnich obrażeń ciała.

UWAGA: Wskazuje potencjalnie niebezpieczną sytuację, która może być przyczyną uszkodzenia mienia.

INFORMACJE OGÓLNE



OSTRZEŻENIE

- Robot jest dostarczany z przewodem zasilającym odpowiednim dla danego regionu i jest przeznaczony do podłączenia wyłącznie do standardowego gniazdka zasilania w gospodarstwie domowym. Nie należy używać żadnego innego przewodu zasilającego. Jeśli zajdzie potrzeba wymiany przewodu, należy skontaktować się z działem obsługi klienta, aby otrzymać przewód zasilający odpowiedni dla danego kraju.
- Nie należy zanurzać robota w wodzie.
- Nie należy otwierać robota w sposób inny niż opisany w przewodniku użytkownika, w celu instalacji lub wymiany akumulatora albo przeprowadzania wymaganych czynności konserwacyjnych. Nie należy otwierać stacji dokującej Home Base lub Clean Base. Wewnątrz nie ma żadnych części, które użytkownik mógłby samodzielnie serwisować. Serwis należy zlecić wykwalifikowanemu personelowi technicznemu.
- Niebezpieczeństwo porażenia prądem. Urządzenia należy używać wyłącznie w suchych pomieszczeniach.
- Nie wolno obsługiwać robota ani stacji dokującej mokrymi rękami.
- Nie należy używać nieautoryzowanych ładowarek. Użycie nieautoryzowanej ładowarki może spowodować wytwarzanie ciepła lub dymu przez akumulator bądź jego zapłon lub wybuch.
- Robot nie jest zabawką. Podczas pracy robota małe dzieci i zwierzęta powinny pozostawać pod nadzorem. Nie wolno siadać ani stawać na robocie ani na stacji dokującej.
- Robot powinien być przechowywany i użytkowany tylko w temperaturze pokojowej.

- Jeśli do pomieszczenia, które ma zostać posprzątane, przylega balkon, należy uniemożliwić dostęp do niego za pomocą fizycznej bariery w celu zapewnienia bezpiecznej eksploatacji urządzenia.
- W razie potrzeby należy wyczyścić soczewki czujników (wykrywania krawędzi i wysokości) na spodzie robota z gromadzącego się kurzu i brudu.
- Jeśli w pomieszczeniu, które ma zostać posprzątane, znajdują się takie urządzenia jak kuchenka, wentylator lub nawilżacz powietrza, przed rozpoczęciem pracy należy je z niego usunąć. Dotknięcie lub popchnięcie tych urządzeń przez robota grozi obrażeniami, wypadkiem lub uszkodzeniem sprzętu.
- Nie wolno używać płytki z nakładką mopującą jako rączki do podnoszenia lub przenoszenia robota.
- Należy pamiętać, że po czyszczeniu na mokro za pomocą robota podłogi mogą być śliskie.
- Nie należy uruchamiać robota w pomieszczeniach z odsłoniętymi gniazdkami elektrycznymi w podłodze.



UWAGA

- Nie wolno używać urządzenia do sprzątania ostrych przedmiotów, szkła ani żadnych przedmiotów, które się palą lub tlą.
- Należy pamiętać, że robot porusza się samodzielnie. W obszarze pracy robota należy zachować ostrożność, aby na niego nie nadeprnąć.
- Jeśli urządzenie zahaczy o przewód leżący na podłodze, może przypadkowo ściągnąć na podłogę przedmioty znajdujące się na stole lub półce. Przed uruchomieniem urządzenia należy uprzątnąć podłogi z takich przedmiotów jak ubrania, luźne kartki papieru, sznurki do żaluzji lub zasłon, przewody elektryczne i wszelkie delikatne objekty.
- Należy przeprowadzać wymagane czynności konserwacyjne zgodnie z przewodnikiem użytkownika, aby zapewnić bezpieczną pracę robota i stacji dokującej.
- Jeśli robot pracuje na kondygnacji ze schodami, należy usunąć wszelkie przeszkody z najwyższego stopnia.

UWAGA

- Robota i stację dokującą należy chronić przed zalaniem.
- Nie należy umieszczać niczego na robocie.
- Nieutrzymywanie styków ładowania w czystości może uniemożliwić naładowanie akumulatora robota oraz sprawić, że styki będą gorące w dotyku.
- Przed uruchomieniem robota na podłogach twardych należy przetestować go na małym fragmencie takiej podłogi, aby sprawdzić, czy nadaje się do danego typu powierzchni. Używanie robota na nieodpowiednich powierzchniach może skutkować ich uszkodzeniem. W razie pytań dotyczących zgodności należy skontaktować się z producentem podłogi.
- Przed użyciem robota na wykładzinach lub dywanach należy upewnić się, że można je czyścić odkurzacami z wałkami lub szczotkami. Używanie robota na nieodpowiednich wykładzinach lub dywanach może skutkować ich uszkodzeniem. W razie pytań dotyczących zgodności należy skontaktować się z producentem wykładziny lub dywanu.

STACJA DOKUJĄCA



OSTRZEŻENIE

- Jeśli urządzenie nie działa tak, jak powinno, zostało upuszczone, uszkodzone, pozostawione na zewnątrz lub zanurzone w wodzie, należy oddać je do serwisu.
- W przypadku uszkodzenia przewodu lub wtyczki nie należy używać stacji dokującej. Jeśli przewód lub wtyczka są uszkodzone, należy je wymienić.
- Przed czyszczeniem lub konserwacją trzeba bezwzględnie odłączyć robota od stacji dokującej.
- Robota należy ładować wyłącznie za pomocą dostarczonego zasilacza. Dostarczony zasilacz zapewnia bezpieczne niskie napięcie, odpowiadające oznakowaniu gniazda wejściowego na robocie, które jest wymagane do zapewnienia bezpiecznej pracy.
- Aby zapobiec upadkowi robota ze schodów, należy upewnić się, że stacja dokująca znajduje się co najmniej 1,2 metra od schodów.

- Nie wolno dopuszczać do kontaktu stacji dokującej z płynami.



UWAGA

- Ładować wyłącznie akumulator dostarczony z robotem. Ładowanie akumulatorów innego typu może wywołać wybuch, który może spowodować obrażenia. W celu wymiany akumulatora na odpowiedni należy zawsze kontaktować się z działem obsługi klienta iRobot.

UWAGA

- Produktu nie wolno używać z jakąkolwiek przetwornicą napięcia. Użycie przetwornicy napięcia spowoduje natychmiastowe unieważnienie gwarancji.
- Jeśli w danym regionie często występują burze, zaleca się stosowanie dodatkowego zabezpieczenia przeciwprzepięciowego. Podczas silnej burzy z piorunami urządzenie przeciwprzepięciowe może ochronić stację dokującą.

AKUMULATOR



OSTRZEŻENIE



- Nie należy otwierać, zgniatać, ogrzewać powyżej 80°C ani spalać akumulatora. Należy postępować zgodnie z instrukcjami dotyczącymi prawidłowego użytkowania, konserwacji i utylizacji zawartymi w przewodniku użytkownika.
- Nie wolno dopuścić do zwarcia akumulatora poprzez kontakt metalowych obiektów z jego stykami lub zanurzenie go w cieczy. Nie należy narażać akumulatorów na wstrząsy mechaniczne.
- Akumulatory litowo-jonowe i wyposażone w nie produkty podlegają rygorystycznym przepisom dotyczącym transportu. W razie konieczności wysyłki tego produktu (z akumulatorem) w celu serwisowania, podróży lub z innych powodów, należy zapoznać się z sekcją Rozwiązywanie problemów w instrukcji użytkownika lub skontaktować się z działem obsługi klienta, aby uzyskać instrukcje dotyczące wysyłki.

- Należy cyklicznie sprawdzać, czy akumulator nie nosi śladów uszkodzeń oraz czy nie ma wycieków. Nie wolno ładować akumulatora uszkodzonego lub z wyciekami. Nie należy dopuszczać do kontaktu wyciekającej cieczy ze skórą lub oczami. Jeśli doszło do takiego kontaktu, należy przepłukać narażone miejsce dużą ilością wody i skonsultować się z lekarzem. Zużyty akumulator należy umieścić w szczelnie zamkniętym foliowym worku i bezpiecznie zutylizować zgodnie z miejscowymi przepisami o ochronie środowiska. Można też przekazać go do lokalnego autoryzowanego centrum serwisowego urządzeń iRobot w celu zutylizowania.
- Należy zadbać, aby akumulator był suchy i czysty. W przypadku zabrudzenia ogniw lub styków akumulatora należy je przetrzeć czystą, suchą ściereczką.



UWAGA

- Używanie akumulatora przez dzieci powinno być nadzorowane. W przypadku połknięcia ogniw akumulatora lub baterii należy niezwłocznie skonsultować się z lekarzem.

UWAGA

- Przed użyciem lub recyklingiem robota należy wyjąć z niego akumulator.
- W celu uzyskania najlepszych efektów należy stosować tylko akumulator litowo-jonowy iRobot dostarczony w zestawie z robotem.
- Nie należy używać baterii jednorazowych. Należy używać wyłącznie akumulatorów dostarczonych z produktem. W przypadku konieczności wymiany akumulatora należy zakupić identyczny lub skontaktować się z działem obsługi klienta firmy iRobot, aby dowiedzieć się, jakie inne akumulatory są dozwolone.
- Przed długotrwałym przechowywaniem należy zawsze naładować akumulator i wyjąć go z robota wraz ze wszystkimi akcesoriami.

ŚRODEK CZYSZĄCY



OSTRZEŻENIE

- Domowe środki czyszczące są bezpieczne, gdy są używane i przechowywane zgodnie z instrukcjami na etykiecie. Należy zawsze uważnie czytać instrukcje i postępować zgodnie ze wskazówkami.

- Stosować wyłącznie zatwierdzone środki czyszczące — ich listę można znaleźć na stronie answers.irobot.com/s/roomba-combo-cleanser.
- Ostrzeżenia dotyczące środka czyszczącego znajdują się na pudełku oraz na butelce ze środkiem.



Trzymać z dala od dzieci



Po użyciu opłukać ręce



Trzymać z dala od oczu. Jeśli produkt dostanie się do oczu, przepłukać je dokładnie wodą



Ten symbol na akumulatorze oznacza, że nie wolno go wyrzucać razem z niesortowanymi, zwykłymi odpadami komunalnymi. Użytkownik końcowy ponosi odpowiedzialność za zutylizowanie zużytego akumulatora w swoim urządzeniu w sposób przyjazny dla środowiska, tj.:

- (1) zwrócenie go do dystrybutora/sprzedawcy, u którego zakupiono produkt, lub
- (2) pozostawienie go w wyznaczonym punkcie zbiórki takich odpadów.

Oddzielne zbieranie i recykling zużytych akumulatorów w momencie ich utylizacji pomoże chronić zasoby naturalne i zapewnić recykling akumulatorów w sposób bezpieczny dla zdrowia ludzkiego i środowiska. Aby uzyskać więcej informacji, należy skontaktować się z lokalnym urzędem ds. recyklingu lub ze sprzedawcą, od którego pierwotnie zakupiono produkt. Niewłaściwa utylizacja zużytych akumulatorów może spowodować negatywne skutki dla środowiska naturalnego i zdrowia ludzkiego w związku z substancjami znajdującymi się w bateriach i akumulatorach.

Informacje dotyczące wpływu substancji problematycznych w odpadach akumulatorowych można znaleźć pod adresem: <http://ec.europa.eu/environment/waste/batteries/>

Informacje dotyczące Twojego robota odkurzająco-mopującego Roomba Combo®

Widok z góry

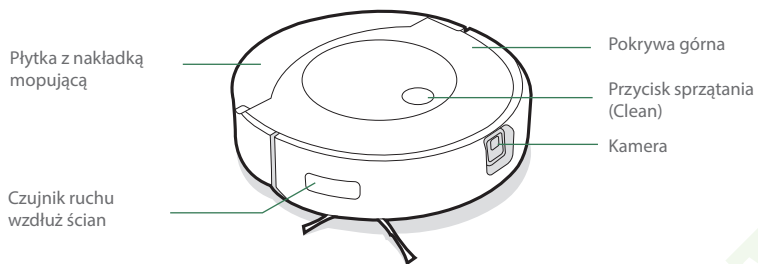

Stacja dokująca Home Base™

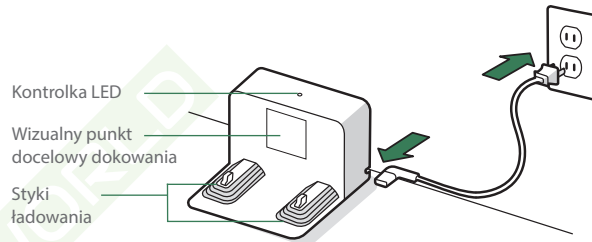

Widok od spodu

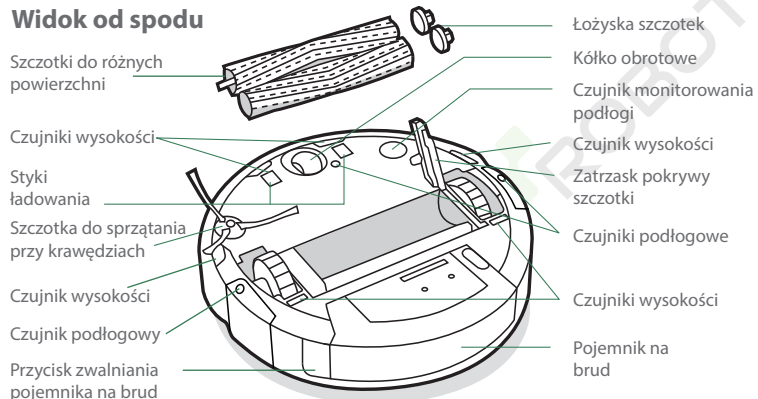

Pojemnik na brud

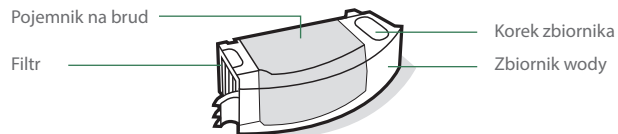

Informacje dotyczące Twojego robota odkurzająco-mopującego Roomba Combo®

Ustawianie stacji dokującej Home Base™

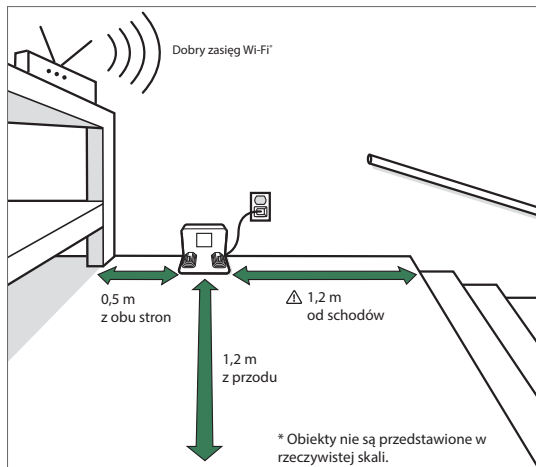

Uwaga: Nie umieszczaj stacji Home Base™ w nasłonecznionym miejscu. Przestrzeń wokół stacji dokującej musi być wolna, aby zapewnić poprawne dokowanie.

OSTRZEŻENIE: Aby zapobiec upadkowi robota ze schodów, należy upewnić się, że stacja dokująca znajduje się co najmniej 1,2 metra od schodów.

Pobierz aplikację iRobot Home i połącz się z siecią Wi-Fi®

- Postępuj według instrukcji, aby skonfigurować robota Roomba Combo®.
- Skonfiguruj system nawigacji PrecisionVision, aby omijać przeszkody w czasie rzeczywistym.
- Ustaw harmonogram automatycznego sprzątania i dostosuj preferencje dotyczące sprzątania.
- Twórz inteligentne mapy, aby przekazać robotowi kiedy, gdzie i jak ma sprzątać.



2 Więcej informacji można znaleźć na stronie global.irobot.com

Ładowanie



Pierścień świetlny aktywny podczas ładowania

Podświetlenie krążące białe: ładowanie
Stałe podświetlenie w kolorze białym wskazuje procentową wartość naładowania akumulatora robota

- Umieść robota na stacji dokującej, aby uaktywnić akumulator.
- Uwaga:** Robot jest dostarczany z częściowo naładowanym akumulatorem. Przed rozpoczęciem pierwszego sprzątania zalecane jest doładowanie akumulatora robota (ładować przez 3 godziny).



Gdy robot jest w pełni naładowany, tylna część kontrolki pierścieniowej będzie pulsować na białą.

- Gdy robot znajduje się w stacji dokującej, zużywa niewielką ilość energii. Gdy robot nie jest używany, można przełączyć go w tryb oszczędzania energii. Instrukcje i więcej informacji na temat trybu gotowości z obniżonym poborem energii można znaleźć na naszej stronie internetowej w sekcji poświęconej najczęściej zadawanym pytaniom.
- Przed długotrwałym przechowywaniem robota należy go wyłączyć. W tym celu wyjmij go ze stacji dokującej i przytrzymaj przycisk sprzątania (Clean) przez 3 sekundy, utrzymując jedno koło nad podłożem. Robota należy przechowywać w chłodnym, suchym miejscu.

Sprzątanie

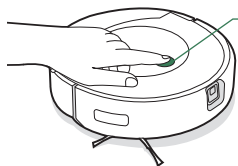

Wystarczy nacisnąć przycisk sprzątania (Clean)

Naciśnij, aby rozpocząć/wstrzymać/ wznowić sprzątanie

Przytrzymaj przez 2–5 sekund, aby zakończyć cykl

- Robot automatycznie sprawdzi i posprząta Twój dom w równych liniach, unikając przeszkód dzięki przedniej kamerze. Urządzenie powróci do stacji dokującej po zakończeniu cyklu sprzątania, a także wówczas, gdy będzie wymagało doładowania.



Robot jest w stanie rozpoznawać i omijać objekty. Jednak przed sprzątnięciem zaleca się usunięcie rzeczy pozostawionych na podłodze.

- Aby zakończyć cykl i skierować robota z powrotem do stacji dokującej, naciśnij i przytrzymaj przycisk sprzątania (Clean) przez 2–5 sekund. Niebieski kolor światła pierścienia świetlnego wskazuje, że robot szuka stacji dokującej.
- Kiedy robot wykryje bardziej zabrudzony obszar, włączy tryb Dirt Detect™ i poruszając się w przód/tył, dokładniej posprząta to miejsce. Pierścien światłny będzie migać na niebiesko.



Kiedy robot wykryje, że pojemnik na brud musi być opróżniony, pierścien światłny zaświeci się na czerwono, pokazując ruch zmiatający do tyłu.

Odkurzanie

- Aby rozpocząć zadanie sprzątania wyłącznie z odkurzaniem z poziomu robota, opróżnij zbiornik lub zdejmij nakładkę do mopowania przed naciśnięciem przycisku sprzątania (Clean).

Mopowanie

- Robot jest w stanie odkurzać i mopować w tym samym czasie. Aby rozpocząć zadanie sprzątania obejmujące odkurzanie i mopowanie z poziomu robota, napełnij zbiornik, załóż nakładkę do mopowania i naciśnij przycisk sprzątania (Clean).
- Gdy robot napotka dywan podczas sprzątania, uniesie i schowa nakładkę do mopowania.
- Po zakończeniu sprzątania obejmującego mopowanie i odkurzanie pamiętaj, aby opróżnić zbiornik wody i wymienić nakładkę.

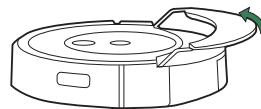

⚠ OSTRZEŻENIE: Aby zapobiec uszkodzeniu robota, nie należy ręcznie umieszczać płytki z nakładką mopującą na półce na nakładkę.

- 1 Naciśnij przycisk zwalniania pojemnika na brud, aby odłączyć pojemnik.



- 2 Załóż nakładkę do mopowania.

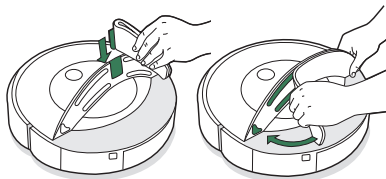

- 3 Napełnij zbiornik wodą i odpowiednim środkiem czyszczącym.

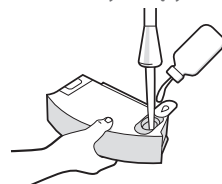

- 4 Umieść pojemnik na brud z powrotem w robocie.

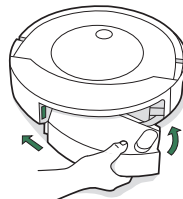

Rozwiązywanie problemów

Środek czyszczący

Podczas mopowania przed dodaniem wody do zbiornika możesz dodać środek czyszczący iRobot przeznaczony do podłóg twardych. Ten produkt to koncentrat odpowiedni do wszystkich wodoszczelnych podłóg twardych.

Próbka
(w opakowaniu)



1/4 butelki
na zbiornik

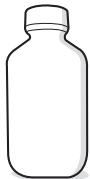

W sprzedaży: Pełnowymiarowe
opakowanie
(sprzedawane oddzielnie)



3 nakrętki
na zbiornik

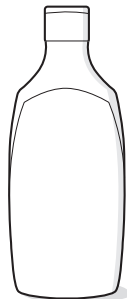

⚠️ OSTRZEŻENIE: Wyłącznie określone środki czyszczące mogą być bezpiecznie używane z robotem. Pełną listę odpowiednich środków czyszczących można znaleźć na stronie answers.irobot.com/s/roomba-combo-cleanser lub w aplikacji. Nie używaj innych środków czyszczących ani środków na bazie wybielaczy.

Czerwony kolor pierścienia świetlnego

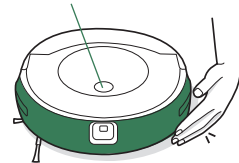

Niski poziom naładowania
akumulatora. Naładuj akumulator.

- Robot informuje użytkownika o ewentualnych nieprawidłowościach, generując alarm dźwiękowy i włączając czerwone światło pierścienia świetlnego. Naciśnij przycisk sprzątania (Clean) lub dotknij zderzaka, aby uzyskać szczegółowe informacje. Dalszą pomoc uzyskasz w aplikacji iRobot Home.
- Po 90 minutach bezczynności poza stacją dokującą robot automatycznie zakończy bieżący cykl sprzątania.
- Aby przywrócić fabryczne ustawienia robota, wyjmij pojemnik na brud, a następnie naciśnij i przytrzymaj przycisk sprzątania (Clean) przez siedem (7) sekund. Po przywróceniu ustawień fabrycznych usłyszysz sygnał dźwiękowy. Ponownie naciśnij przycisk sprzątania (Clean), aby potwierdzić.

Bezpieczeństwo i wysyłka akumulatora

W celu uzyskania najlepszych efektów należy stosować akumulator litowo-jonowy iRobot dostarczony w zestawie z robotem.

⚠️ OSTRZEŻENIE: Akumulatory litowo-jonowe i wyposażone w nie produkty podlegają rygorystycznym przepisom dotyczącym transportu. Jeśli zachodzi konieczność odesłania tego produktu do serwisu albo zabrania go ze sobą w podróż, lub inna podobna sytuacja, NALEŻY przestrzegać poniższych zaleceń dotyczących transportu.

- Akumulator MUSI zostać wyłączony przed wysyłką.
- Wyjmij robota ze stacji dokującej i przytrzymaj przycisk sprzątania (Clean) przez 3 sekundy, utrzymując jedno koło nad podłożem, aby wyłączyć akumulator. Wszystkie kontrolki zgasną.
- Zapakuj robota w sposób gwarantujący bezpieczeństwo wysyłki.
- Jeśli potrzebujesz dodatkowej pomocy, skontaktuj się z działem obsługi klienta lub odwiedź witrynę internetową global.irobot.com.

Czyszczenie i konserwacja

Instrukcje dotyczące czyszczenia i konserwacji

Aby robot działał z maksymalną wydajnością, należy wykonywać procedury przedstawione na kolejnych stronach.

W aplikacji iRobot Home są dostępne dodatkowe instruktażowe filmy wideo. Jeśli robot zbiera z podłogi coraz mniej zanieczyszczeń, należy opróżnić pojemnik na brud i wyczyścić filtr oraz szczotki.

Część	Częstotliwość czynności konserwacyjnych	Częstotliwość wymiany*
Nakładka do mopowania	Wyczyść po zakończeniu zadania mopowania	Po 30 praniach.
Pojemnik na brud	W razie potrzeby umyj pojemnik na brud	
Filtr	Czyść raz w tygodniu (dwa razy w tygodniu w przypadku posiadania zwierzęcia domowego). Nie pierz.	Co 2 miesiące
Styki ładowania	Czyść co 2 tygodnie	
Czujnik zapelnienia pojemnika	Czyść co 2 tygodnie	
Przednie kołko obrotowe	Czyść co 2 tygodnie	Co 12 miesięcy
Szczotka do sprzątania przy krawędziach i szczotki do różnych powierzchni	Czyść raz w miesiącu (dwa razy w miesiącu w przypadku posiadania zwierzęcia domowego)	Co 12 miesięcy
Czujnik, okienko kamery i półka na nakładkę	Czyść raz w miesiącu	

Uwaga: Firma iRobot produkuje różne części i podzespoły zamienne. Jeśli zdaniem użytkownika potrzebne są części zamienne, należy zasięgnąć informacji w dziale obsługi klienta firmy iRobot.

* Częstotliwość wymiany może się różnić. Części należy wymieniać w przypadku pojawienia się widocznego zużycia.

Czyszczenie nakładki do mopowania

Uwaga: Nakładki do mopowania można czyścić na dwa sposoby: ręcznie lub w pralce.

Pranie ręczne
Dokładnie umyj nakładkę ciepłą wodą.

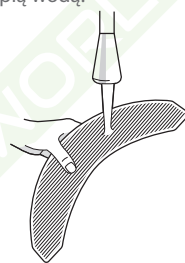

Pranie w pralce
Upierz w ciepłej wodzie, odłóż do wysuszenia. Nie wkładaj do suszarki. Nie pierz z delikatnymi tkaninami.



Opróżnianie pojemnika na brud

1 Naciśnij przycisk zwalniania pojemnika na brud, aby odłączyć pojemnik.

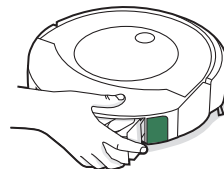

2 Otwórz pokrywę pojemnika na brud, aby opróżnić pojemnik.

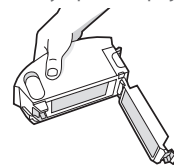

3 Umieść pojemnik na brud z powrotem w robocie.

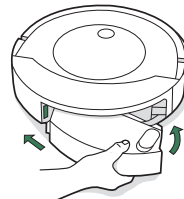

Czyszczenie filtra

- 1 Wymij pojemnik. Wymij filtr, chwytając go za oba końce i pociągając na zewnątrz.

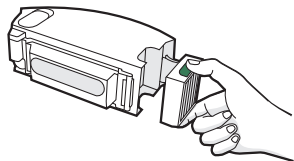

- 2 Usuń zanieczyszczenia, stukając filtrem w ściankę pojemnika na śmieci.

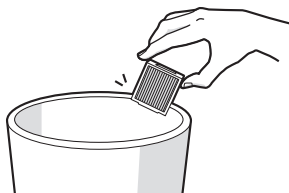

- 3 Filtr należy zakładać z wypukłymi uchwytemi na zewnątrz. Umieść pojemnik na brud z powrotem w robocie.

*** Ważne:** Robot nie będzie działał, jeśli filtr nie będzie zainstalowany prawidłowo. Filtr należy wymieniać co dwa miesiące.

Czyszczenie styków ładowania

- 1 Wytrzyj styki ładowania czystą i suchą ściereczką.

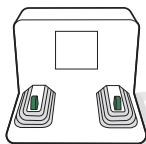
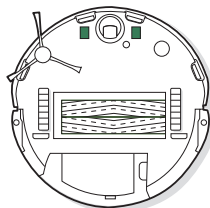

Czyszczenie czujników zapełnienia pojemnika

- 1 Wymij i opróżnij pojemnik na brud.

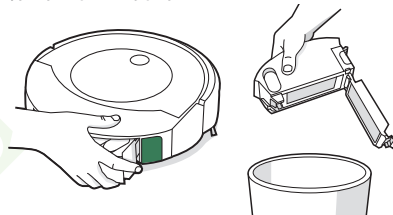

- 2 Przetrzyj czujniki wewnętrzne czystą, suchą ściereczką.

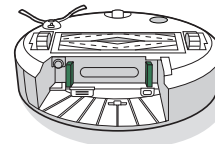

- 3 Przetrzyj pokrywę pojemnika na brud czystą, suchą ściereczką.

Pokrywa zamknięta

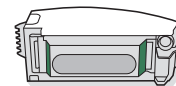

Pokrywa otwarta

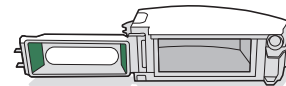

- 4 Usuń wszelkie zanieczyszczenia z wlotu do pojemnika na brud.

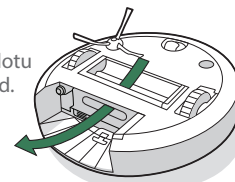

Czyszczenie szczotek do różnych powierzchni

- 1 Ściśnij zatrzask pokrywy szczotki, unieś zatrzask i usuń wszelkie zanieczyszczenia.

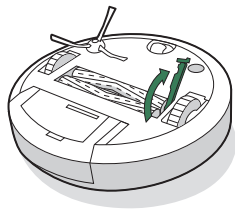

- 2 Wymij szczotki z robota. Zdejmij łożyska szczotek z końców szczotek. Usuń włosy i zanieczyszczenia nagromadzone pod łożyskami. Załóż z powrotem łożyska szczotek.

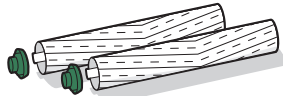

- 3 Usuń włosy i zanieczyszczenia z kwadratowych i sześciokątnych końcówek po przeciwnej stronie szczotek.



- 4 Zamontuj ponownie szczotki w robocie. Dopasuj kształt końcówek szczotek do ikon szczotek znajdujących się w module głowicy czyszczącej.

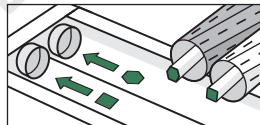

Czyszczenie przedniego kółka obrotowego

- 1 Mocno pociągnij za moduł przedniego kółka, aby wyciągnąć go z robota.
- 2 Mocno pociągnij za kółko, aby wyjąć je z obudowy (patrz ilustracja poniżej).
- 3 Usuń wszelkie zanieczyszczenia z wnętrza kółka.
- 4 Po zakończeniu czyszczenia zamontuj ponownie wszystkie elementy. Sprawdź, czy kółko zatrzasknęło się na swoim miejscu.

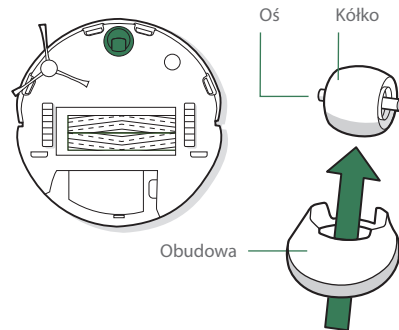

- * Ważne:** Jeśli przednie kółko zostanie zablokowane przez nawinięte włosy lub inne zanieczyszczenia, może rysować podłogę. Jeśli kółko nie obraca się swobodnie po oczyszczeniu, należy skontaktować się z działem obsługi klienta.

Mycie pojemnika na brud

*** Ważne:** Nie można myć filtra. Przed przystąpieniem do mycia pojemnika na brud należy wyjąć filtr.

1 Zwolnij pojemnik na brud, wyjmij filtr i otwórz pokrywę pojemnika.

2 Wypłucz pojemnik na brud i zbiornik wody ciepłą wodą.

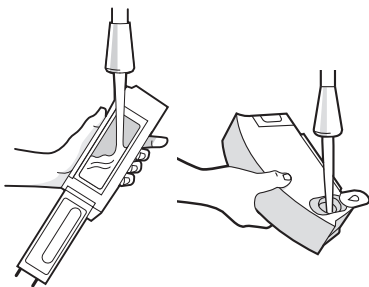

Uwaga: Pojemnika na brud nie można myć w zmywarce.

3 Sprawdź, czy pojemnik na brud jest całkowicie suchy. Załóż ponownie filtr i umieść pojemnik na brud w robocie.

Czyszczenie szczotki do sprzątania przy krawędziach

1 Przy użyciu monety lub małego śrubokręta wykręć wkręt mocujący szczotkę do sprzątania przy krawędziach.

2 Pociągnij, aby wyjąć szczotkę do sprzątania przy krawędziach. Usuń wszystkie włosy i zanieczyszczenia, a następnie ponownie zamontuj szczotkę.

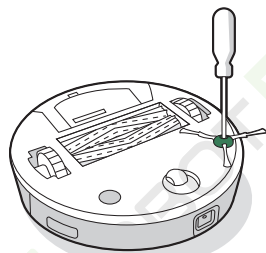

Czyszczenie czujników, okienka kamery i styków ładowania

1 Przetrzyj czujniki, okienko kamery i półkę na nakładkę suchą ściereczką.

Uwaga: Sprawdź okienko kamery. W przypadku zauważenia pęknięć skontaktuj się z działem obsługi klienta.

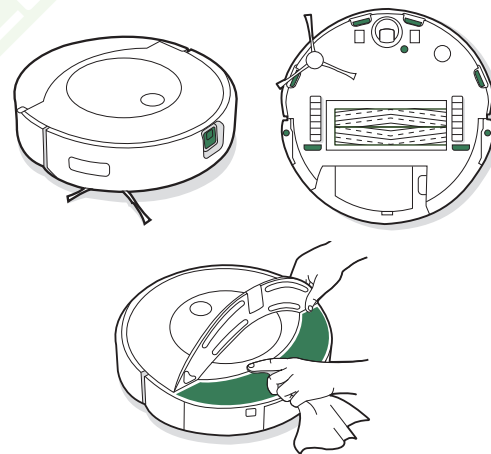

*** Ważne:** Nie należy przyskać środkiem czyszczącym lub wodą bezpośrednio na czujniki ani do wnętrza czujników.

Dział obsługi klienta firmy iRobot

Stany Zjednoczone i Kanada

W przypadku pytań lub komentarzy dotyczących robota odkurzająco-mopującego Roomba Combo® w pierwszej kolejności należy skontaktować się z firmą iRobot, a dopiero potem ze sprzedawcą.

Na początek zapraszamy do odwiedzenia witryny internetowej **global.irobot.com**, w której można znaleźć porady, odpowiedzi na najczęściej zadawane pytania oraz informacje na temat akcesoriów. Informacje te można też znaleźć w aplikacji iRobot Home. Jeśli to nie wystarczy, prosimy o kontakt telefoniczny z działem obsługi klienta pod numerem **(877) 855 8593**.

Godziny pracy działu obsługi klienta firmy iRobot w Stanach Zjednoczonych

- Od poniedziałku do piątku: 9:00–21:00 czasu wschodniego
- Sobota i niedziela: 9:00–18:00 czasu wschodniego

Poza Stanami Zjednoczonymi i Kanadą

Zapraszamy do witryny internetowej **global.irobot.com**, w której można:

- dowiedzieć się więcej o działalności firmy iRobot w danym kraju,
- uzyskać porady i wskazówki pozwalające zwiększyć efektywność korzystania z robota odkurzająco-mopującego Roomba Combo®,
- znaleźć odpowiedzi na pytania,
- skontaktować się z działem obsługi klienta.

Informacje prawne



Niniejszym iRobot Corporation oświadcza, że ten robot odkurzająco-mopujący, model RCA-Y1, jest zgodny z dyrektywą UE o urządzeniach radiowych 2014/53/UE. Pełny tekst Deklaracji zgodności UE jest dostępny na następującej stronie internetowej: www.irobot.com/compliance.



Niniejszym iRobot Corporation oświadcza, że ten robot odkurzająco-mopujący, model RCA-Y1, jest zgodny z brytyjskimi przepisami o urządzeniach radiowych z 2017 r. Pełny tekst Deklaracji zgodności UKCA jest dostępny na następującej stronie internetowej: www.irobot.com/compliance.

Raport z informacjami chemicznymi zawierający wykaz SVHC (substancji wzbudzających szczególnie duże obawy) zgodnie z rozporządzeniem UE 1907/2006 można znaleźć na stronie www.irobot.com/compliance.

Zgodny z normami model RCA-Y1 zawiera model modułu radiowego Sextant AXG-Y1. Moduł radiowy Sextant to dwupasmowe radio działające w pasmach WLAN 2,4 GHz i WLAN 5 GHz. Moduł radiowy Sextant jest również wyposażony w funkcje Bluetooth i BLE działające w paśmie od 2400 MHz do 2483,5 MHz.

- Pasmo 2,4 GHz jest ograniczone do pracy między 2400 MHz i 2483,5 MHz z maksymalną mocą wyjściową EIRP 17,78 dBm (59,98 mW) w przypadku częstotliwości 2442 MHz.
- Pasmo 5 GHz jest ograniczone do pracy między 5150 MHz i 5850 MHz z maksymalną mocą wyjściową EIRP 20,81 dBm (120,50 mW) przy 5190 MHz.
- W przypadku Izraela pasmo 5 GHz jest ograniczone do pracy między 5150 MHz i 5350 MHz.



Ten symbol na produkcie oznacza, że nie wolno go wyrzucać razem z niesortowanymi, zwykłymi odpadami komunalnymi. Użytkownik końcowy ponosi odpowiedzialność za utylizację zużytego urządzenia w sposób przyjazny dla środowiska, tj.:

(1) zwrócenie go do dystrybutora/sprzedawcy, u którego zakupiono produkt, lub

(2) pozostawienie go w wyznaczonym punkcie zbiórki takich odpadów.

Prawidłowa utylizacja tego produktu pozwoli chronić zasoby naturalne i zapobiec potencjalnym negatywnym skutkom dla zdrowia ludzkiego i środowiska, które mogłyby powstać w przypadku niewłaściwego obchodzenia się z odpadami. W celu uzyskania dalszych informacji lub znalezienia najbliższego wyznaczonego punktu zbiórki należy skontaktować się z miejscowymi instytucjami. W przypadku nieprawidłowej utylizacji tych odpadów mogą obowiązywać kary, zgodnie z prawem krajowym. Więcej informacji można znaleźć pod następującym adresem: http://ec.europa.eu/environment/waste/wEEE/index_en.html

Adres producenta: iRobot Corporation, 8 Crosby Drive, Bedford, MA 01730 Stany Zjednoczone

Zużyty produkt iRobot należy poddać odpowiedniemu recyklingowi zgodnie z lokalnymi przepisami. Poniżej znajduje się lista organizacji zajmujących się recyklingiem zużytego sprzętu elektrycznego i elektronicznego objętych umową współpracy z iRobot w momencie sprzedaży produktu.

Lokalizacja	Organizacja	Adres URL
Austria	UFH	http://www.elektro-ade.at/elektrogeraete-sammeln/liste-der-sammelstoesterreich/
Belgia	Recupel	https://www.recupel.be/en/where-to-go/?search-collectionPoints=&categories=1%2C2%2C3%2C4#
Niemcy	Zentek	https://www.ear-system.de/ear-verzeichnis/sammel-und-ruecknahmestback
Dania	Elretul	https://www.dpa-system.dk/DPAApplications/DPADB.aspx?wf=CollectionPointSearch.as
Hiszpania	Ecotic	https://punto-limpio.info/
Francja	Eco-systemes	https://www.eco-systemes.fr/france
Irlandia	WEEE Ireland	http://www.weeireland.ie/household-recycling/where-can-i-recycle/
Holandia	Wecycle	https://www.watismijnapparaatwaard.nl/
Szwecja	El-Kretsen	https://www.sopor.nu/sortera-återvinn/
Wielka Brytania	Repic	http://www.responsible-recycling.co.uk/contact-us/find-your-local-recy

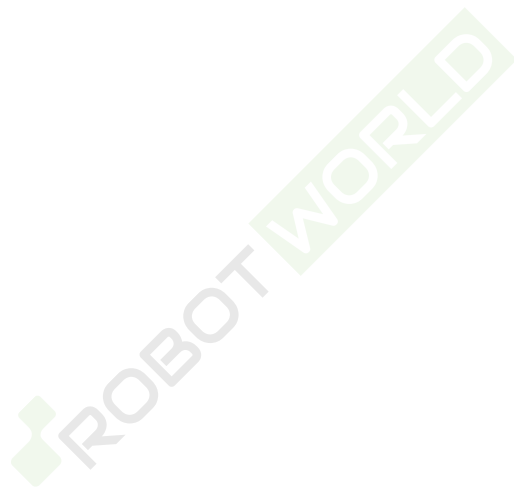

iRobot

©2022 iRobot Corporation, 8 Crosby Drive, Bedford, MA 01730 Stany Zjednoczone. Wszelkie prawa zastrzeżone. iRobot i Braava jet są zastrzeżonymi znakami towarowymi firmy iRobot Corporation. Roomba Combo, Home Base i Dirt Detect są znakami towarowymi firmy iRobot Corporation. Wi-Fi i logo Wi-Fi są zastrzeżonymi znakami towarowymi Wi-Fi Alliance. Apple i App Store są znakami towarowymi firmy Apple, Inc. zarejestrowanymi w Stanach Zjednoczonych i innych krajach. Google Play jest znakiem towarowym firmy Google LLC.