

FALCO SMART



eta 2515

FALCO SMART

INSTRUKCJA OBSŁUGI

Szanowni Państwo, dziękujemy za zakup naszego produktu. Przed rozpoczęciem użytkowania, należy uważnie przeczytać wszystkie instrukcje i zachować je na przyszłość. Dotyczy to także gwarancji, dowodu zakupu oraz – jeśli to możliwe – wszystkich części oryginalnego opakowania.

WSKAZÓWKI BEZPIECZEŃSTWA



- Wskazówki w instrukcji należy uważać za część urządzenia i przekazać jakiegokolwiek następnemu użytkownikowi urządzenia.
- Skontroluj, czy dane na tabliczce znamionowej odpowiadają napięciu w Twoim gniazdku elektrycznym.
- Produkt przeznaczony jest do stosowania w gospodarstwach domowych i podobnych miejscach (sklepy, biura i podobne miejsca pracy, hotele, motele i inne środowiska mieszkalne, w firmach świadczących usługi noclegowe ze śniadaniem)! Nie jest przeznaczone do użytku komercyjnego!
- Z urządzenia mogą korzystać dzieci powyżej 8 roku życia, oraz osoby z ograniczonymi zdolnościami fizycznymi, sensorycznymi lub umysłowymi, a także nieposiadające wiedzy lub doświadczenia w użytkowaniu tego typu urządzeń pod warunkiem, że będą one nadzorowane lub zostaną poinstruowane na temat bezpiecznego korzystania z tego urządzenia oraz zagrożeń wiążących się z jego używaniem. Bawienie się urządzeniem jest zabronione dzieciom. Czyszczenie i konserwacja bez nadzoru dorosłych jest dzieciom zabroniona.
- Nigdy nie należy używać urządzenia z uszkodzonym przewodem zasilającym lub wtyczką, jeśli nie działa prawidłowo, upadło na ziemię i zostało uszkodzone lub jeżeli spadło do wody. W takich przypadkach należy zanieść urządzenie do serwisu celem sprawdzenia jego bezpieczeństwa i prawidłowego działania.
- Nie używaj urządzenia, jeśli jest uszkodzony przewód, wtyczka lub urządzenie nie działa prawidłowo, upadło na ziemię, posiada widoczne znaki uszkodzenia lub jest nieszczelne. W takich przypadkach, zanieść urządzenie do autoryzowanego serwisu celem sprawdzenia funkcji bezpieczeństwa i prawidłowego działania.
- Aby uniknąć obrażeń, nie należy wkładać rąk/palców do szczotki obrotowej.
- Przed wymianą wyposażenia lub dostępnych części, które ruszają się podczas pracy, przed montażem i demontażem, przed czyszczeniem lub konserwacją należy wyłączyć urządzenie.





- Zasilacz sieciowy dostarczany wraz z urządzeniem jest przeznaczony tylko do tego urządzenia, nie należy go używać do innych celów. Jednocześnie do tego urządzenia należy używać tylko dostarczonego zasilacza sieciowego, do ładowania nie używać innego typu zasilacza (np. z innych urządzeń).
- Urządzenie musi być zasilane tylko bezpiecznym małym napięciem odpowiadającym oznaczeniu urządzenia.
- **Nigdy nie zanurzaj urządzenia w wodzie (nawet częściowo)!**
- Nigdy nie odkurzaj bez poprawnie założonego systemu filtracyjnego i mikrofiltrów.
- Nie odkurzaj przedmiotów ostrych np. odłamków szkła, stłuczek, przedmiotów gorących, palnych, wybuchowych np. popiołu, palących się niedopałków papierosów, benzyny, rozpuszczalników, ale ani smarów np. tłuszczu, olejów. Przy odkurzaniu takich przedmiotów może dojść do uszkodzenia filtra jak i odkurzacza
- Odkurzacz nie może być wystawiony na wpływy atmosferyczne (**deszcz, mróz, bezpośrednie działanie promieni słonecznych**, itp.).
- W celu zapewnienia bezpieczeństwa i prawidłowego funkcjonowania urządzenia, należy używać wyłącznie oryginalnych części zamiennych i akcesoriów zatwierdzonych przez producenta.
- Urządzenia nie należy używać do celów innych niż, dla których jest przeznaczony, oraz opisanych w niniejszej instrukcji!
- Producent nie odpowiada za szkody spowodowane przez nieprawidłowe używanie urządzenia i akcesoriów i nie jest odpowiedzialny za gwarancję urządzenia w przypadku nie przestrzegania wyżej przedstawionych ostrzeżeń bezpieczeństwa. Za nieprawidłowe użytkowanie urządzenia jest między innymi uważane nieprzestrzeganie regularnej wymiany lub konserwacji wszelkich filtrów, jak również stosowanie nieoryginalnych filtrów, ze względu na własności których doszło do usterki lub uszkodzenia.
- Proszę zabezpieczyć luki w podłodze (**listwy, progi** itp.), aby uniknąć uszkodzenia szczytek obrotowych. Miejsca te mogą również ograniczać pracę odkurzacza w przypadku zablokowania się szczotki obrotowej.
- Ten robot może być używany do sprzątania dywanów z włosiem nie dłuższym niż 1 cm.
- Jeśli urządzenie nie jest używane przez dłuższy czas, należy odłączyć stację ładującą od źródła zasilania i wyjąć odkurzacz ze styków stacji ładującej. Zapobiega to rozładowaniu odkurzacza.
- Zwróć szczególną uwagę podczas pierwszego uruchomienia.
- Usuń przeszkody stojące na drodze, gdy odkurzacz pracuje.
- Staraj się unikać sytuacji, w której odkurzacz przestaje działać.
 - W przypadku, gdy ruch odkurzacza jest przerwany:
 - Umieść w bezpiecznym miejscu przedmioty, które mogą zostać łatwo przewrócone.
 - Zabezpiecz krawędzie wykładzin.
 - Wiszące obrusy i zasłony nie powinny dotykać ziemi.
 - Elementy palne muszą być umieszczone z dala od źródła ognia.
 - Luźno położone kable zasilające wyrównaj i zabezpiecz przed odkurzaczem.
 - Pozbieraj gazety, książki, czasopisma i duże kartki papieru
- Przed odkurzaniem, upewnij się, że główna szczotka jest prawidłowo umieszczona w odkurzacz.
- Sprawdź, czy czujniki zapobiegające upadkowi są czyste.
- Jeśli potrzebujesz odkurzyć tylko jeden pokój, zamknij drzwi.
- Jeśli pomieszczenie, gdzie chcesz odkurzać musisz podzielić, można umieścić wirtualną ścianę ograniczającą tym samym ilość miejsca.
- Szczotki I pojemnik na kurz powinny być zamontowane poprawnie.













- Czujniki wysokości i czujniki kurzu powinny być czyste.
- Prosimy zamykać drzwi do innych pomieszczeń jeżeli ma być czyszczony tylko jeden pokój.
- Należy w odpowiedni sposób usuwać zużyte baterie i akumulator (patrz rozdz. 8. **EKOLOGIA**).
- Pamiętaj, że robot potrzebuje 10 cm przestrzeni, aby dostać się pod meble.
W innym przypadku robot może się zablokować i zakończyć pracę.
- Jeśli bateria wycieka, należy ją natychmiast wymienić, w przeciwnym razie może to spowodować uszkodzenie odkurzacza
- Baterie należy przechowywać w miejscu niedostępnym dla dzieci i osób niekompetentnych. Osoba, która połknie baterię, musi natychmiast skontaktować się z lekarzem.

Połączenie bezprzewodowe i kompatybilność

- Firma ETA w żaden sposób nie odpowiada za jakiegokolwiek szkody losowe, pośrednie lub następne, ani za straty danych lub straty spowodowane przeciekami informacji podczas komunikacji z pomocą technologii bezprzewodowych.
- Pomyślnej komunikacji bezprzewodowej nie można w 100% gwarantować dla wszystkich urządzeń Smart i sieci Wifi (routerów). Ze względu na różnorodność urządzeń na rynku mogą wystąpić przypadki, kiedy charakter lub specyfikacja danego urządzenia Smart lub sieci Wifi (routera) uniemożliwia połączenie, ewentualnie jest ono w jakiś sposób naruszone. Na pomyślność komunikacji bezprzewodowej za pośrednictwem sieci Wifi ma też wpływ szereg czynników, łącznie z konfiguracją sprzętu i oprogramowania. Na połączenie między robotem i siecią Wifi mogą też mieć wpływ okoliczne sieci Wifi, które mogą być nastawione na ten sam kanał i w efekcie zakłócać połączenie (np. na osiedlach, w domach czynszowych, itp.). Takie okoliczności nie są powodem do reklamacji urządzenia.

Właścicielem i użytkownikiem aplikacji jest trzeci podmiot (dalej tylko „Podmiot”) inny niż spółka HP TRONIC Zlín, spol. s r.o. (dalej tylko „Sprzedawca”). Podmiotowi/Sprzedawcy nie są ze strony Sprzedawcy/Podmiotu przekazywane żadne dane osobowe. Podczas rejestracji do aplikacji klient przekazuje dane osobowe bezpośrednio Podmiotowi, który staje się administratorem danych osobowych. Aplikacja i z tym związana ochrona danych osobowych kierują się zasadami Podmiotu.

 <p>Nie wolno samodzielnie demontować, dokonywać zmian oraz usprawnień w urządzeniu nikomu oprócz pracowników autoryzowanego serwisu. Działania takie mogą doprowadzić do uszkodzenia ciała, pożaru lub porażenia elektrycznego.</p>	 <p>Nie używać innych ładowarek poza dostarczoną wraz z odkurzaczem, w przeciwnym wypadku działanie takie grozi uszkodzeniem urządzenia, porażeniem elektrycznym lub pożarem.</p>
 <p>Nie dotykać przewodu zasilającego urządzenie elektryczne wilgotnymi lub mokrymi rękami, może to spowodować porażenie elektryczne.</p>	 <p>Nie zginać nadmiernie przewodu zasilającego ani nie stawiać na nim ciężarów, może to doprowadzić do uszkodzenia przewodu, pożaru lub porażenia elektrycznego.</p>

 <p>Należy zwrócić uwagę, by w szczotkę lub kółka odkurzacza nie dostała się żadna część ubrania lub część ciała (włosy, palce etc); bowiem może to doprowadzić do zranień i obrażeń.</p>	 <p>Nie zbliżać do urządzenia papierosów, zapalniczek, zapalek oraz innych źródeł otwartego ognia lub materiałów palnych takich jak benzyna czyszcząca.</p>
 <p>Nie korzystać z urządzenia w firmach i zakładach pracy – zbyt intensywne użytkowanie może go uszkodzić</p>	 <p>Przewód zasilający musi być prawidłowo i do końca włożony, w innym wypadku występuje niebezpieczeństwo wystąpienia porażenia elektrycznego, zwarcia, swądu lub pożaru.</p>
 <p>Całkowicie wsuwamy konektor wejściowy adaptera do stacji ładowania, bo w przeciwnym razie może dojść do porażenia prądem elektrycznym, zwarcia albo pożaru.</p>	 <p>Przed rozpoczęciem użytkowania zdjąć z drogi odkurzacza wszystkie łatwe do uszkodzenia przedmioty (tkaniny, szklane butelki, żarówki etc.) przedmioty te mogą zostać uszkodzone lub negatywnie wpłynąć na pracę urządzenia.</p>
 <p>W czasie korzystania z odkurzacza w obecności dzieci należy robić to ostrożnie, tak by nie przestraszyły się ani nie zraniły.</p>	 <p>Nie stawać ani nie siadać na odkurzaczu – może to spowodować jego zniszczenie lub doprowadzić do uszkodzeń ciała.</p>
 <p>Nie wciągać przy pomocy odkurzacza wody ani innych płynów – grozi to uszkodzeniem urządzenia</p>	 <p>Nie używać odkurzacza na małych stolikach, krzesłach lub innych małych powierzchniach – grozi to jego uszkodzeniem.</p>
 <p>Nie używać odkurzacza poza pomieszczeniami – grozi to uszkodzeniem urządzenia.</p>	
 <p>Nie pozostawiać na terenie pracy odkurzacza żadnych przewodów ani innych przedmiotów dłuższych niż 15 cm, może to bowiem doprowadzić do zaplądania się ich w szczotce.</p>	

Zmiana specyfikacji technicznych i akcesoriów w zależności od modelu produktu jest zastrzeżona przez producenta. Producent zastrzega sobie prawo do zmiany / aktualizacji ETA SMART bez uprzedzenia. Charakter tych zmian / aktualizacji może spowodować, że niektóre informacje i procedury w tej instrukcji będą nieaktualne lub nie będą opisane.

1. ZASTOSOWANIA

Odkurzacze nadaje się przede wszystkim do czyszczenia pokoi w domu, pokoi hotelowych i niewielkich biur, można nim czyścić różnego rodzaju podłogi – dywany o krótkim włosie, podłogi drewniane, płytki ceramiczne, etc.

2. CZĘŚCI URZĄDZENIA I ICH OPIS

2.1 WIDOK OD GÓRY:

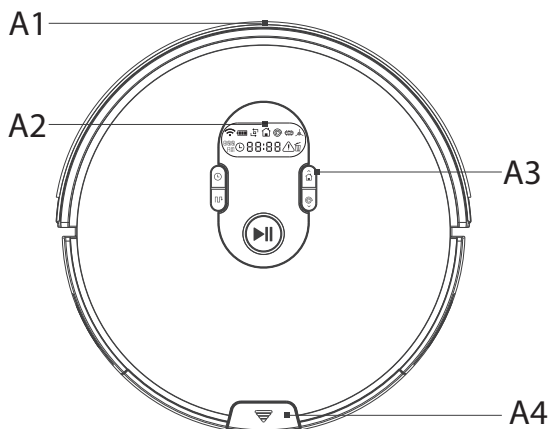

- A1.** Przedni zderzak
- A2.** Wyświetlacz
- A3.** Panel sterujący
- A4.** Przycisk do uwalniania pojemnika

2.2 WIDOK OD SPODU:

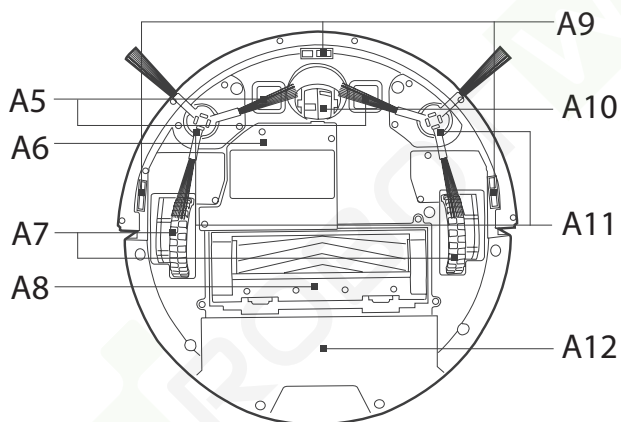

- A5.** Konektor do ładowania
- A6.** Osłona akumulatora
- A7.** Koła napędzające
- A8.** Osłona głównej szczotki
- A9.** Czujniki zapobiegające upadkowi ze schodów
- A10.** Przednie koło
- A11.** Szczotki boczne
- A12.** Pojemnik na zanieczyszczenia

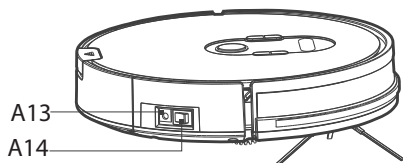

- A13.** Konektor do ładowania
- A14.** Wyłącznik główny

W komplecie znajduje się: stacja do ładowania, adapter zasilający, pilot zdalnego sterowania, 4 boczne szczotki, szczotka główna, szczotka rolka gumowa, 2 tkaniny do mopowania, 2 x filtr HEPA, nasadka do mopowania z pojemnikiem na wodę 300 ml, ściana wirtualna, narzędzie do czyszczenia.

2.3 PANEL STEROWANIA

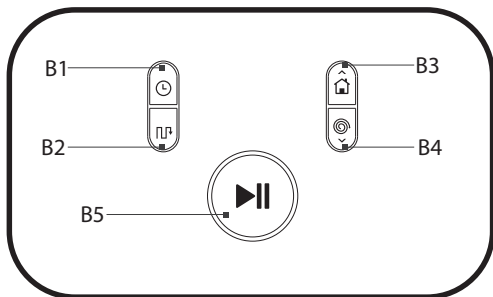

- B1.** Ustawienie planu odkurzania
- B2.** Efektywne sprzątanie
- B3.** Powrót do stacji do ładowania / zwiększenie wartości czasu
- B4.** Odkurzanie miejscowe / - zmniejszenie wartości czasu
- B5.** Odkurzanie automatyczne / zatrzymanie odkurzacza / lampka sygnalizacyjna stanu

2.4 NASADKA DO MOPOWANIA Z ZASOBNIKIEM

- C1.** Przycisk do zwalniania nasadki
- C2.** Pojemnik na wodę
- C3.** Korek silikonowy
- C4.** Tkaniny do mopowania

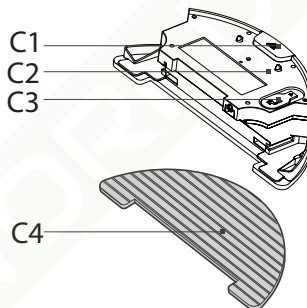

2.5 POJEMNIK NA ZANIECZYSZCZENIA

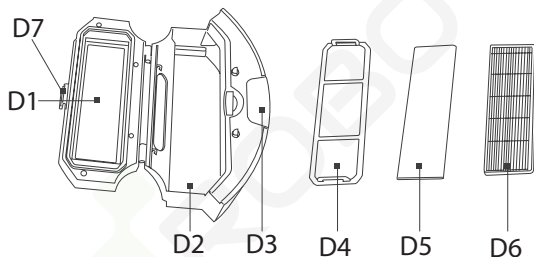

- D1.** Osłona pojemnika
- D2.** Pojemnik na zanieczyszczenia
- D3.** Przycisk zwalnający
- D4.** Filtr ochronny
- D5.** Filtr molitanowy
- D6.** Filtr HEPA
- D7.** Blokada osłony

Nigdy nie używaj odkurzacza bez zainstalowanego pojemnika na zanieczyszczenia lub nasadki do mopowania.

2.6 STACJA DO ŁADOWANIA

- E1.** Lampka sygnalizacyjna pracę
- E2.** Adapter zasilający
- E3.** Konektory do ładowania
- E4.** Konektor do podłączenia adaptera do zasilania

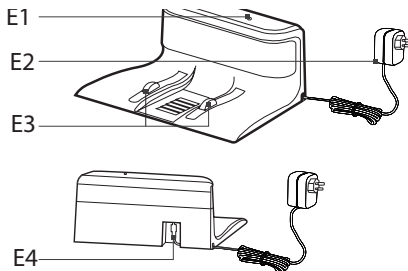

WIRTUALNA ŚCIANA

- V1** Wyłącznik główny
- V2** Źródło wysyłające promień IR
- V3** Lampka sygnalizacyjna
- V4** Osłona baterii

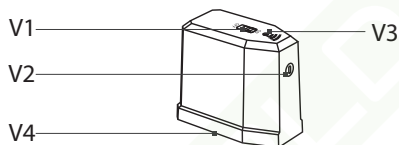

2.7 ZDALNE STEROWANIE

- F1** Powrót do stacji do ładowania
- F2** Przycisk kierunkowy do ruchu urządzenia
- F3** Uruchomienie automatycznego odkurzenia / zatrzymanie uruchomionego trybu
- F4** Wybór mocy ssania / intensywności zamaczania
- F5** Efektywne sprzątanie
- F6** Odkurzenie miejscowe
- F7** Odkurzenie wzdłuż ścian

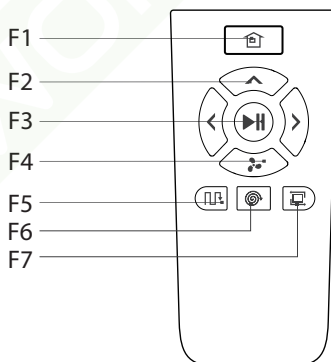

Kody do zamawiania części zamiennych:

- ETA151500160 - szczotka główna
- ETA151500170 - szczotka rolka gumowa
- ETA151500240 - pilot zdalnego sterowania
- ETA151500070 - szczotki boczne (2 szt.)
- ETA151500260 - przyrząd do czyszczenia
- ETA151500090 - HEPA filtr + filtr molitanowy
- ETA151500220 - filtr ochronny
- ETA151500110 - pojemnik na zanieczyszczenia
- ETA151500210 - stacja do ładowania
- ETA151500250 - adapter zasilający
- ETA151500120 - nasadka do mopowania z zasobnikiem
- ETA151500270 - mop
- ETA151500150 - osłona szczotki głównej
- ETA151500190 - akumulator
- ETA151500280 - ściana wirtualna

3. INSTALACJA URZĄDZENIA

- 1) Umieść stację ładującą na płaskiej powierzchni przy ścianie. Następnie podłącz zasilacz do gniazda elektrycznego. Możesz również użyć dwustronnej taśmy klejącej do przymocowania do podłogi.
- 2) Upewnij się, że nie ma żadnych przeszkód znajdujących się 2 metry w kierunku do przodu i 1 metr dookoła.
- 3) Podłącz zasilacz do stacji ładującej, a następnie do sieci zasilającej.
- 4) Do pilota zdalnego sterowania i ściany wirtualnej wkładamy baterie, przestrzegając poprawnej polaryzacji.

Rady

Jeśli to możliwe, zalecamy nie instalować stacji ładującej na dywanie. Umieść ją na stabilnej pozycji, gdzie może leżeć przez dłuższy czas. Gdy odkurzacz pracuje, nie przenoś stacji ładującej.
 Przy wyjmowaniu akumulatora urządzenie odłączamy od zasilania z sieci elektrycznej.

Instalacja szczotek bocznych

Szczotki umieszczamy zgodnie z ich kolorem na odpowiednich wspornikach i wciskamy je. Pociągając je do góry sprawdzamy, czy zostały poprawnie umocowane.

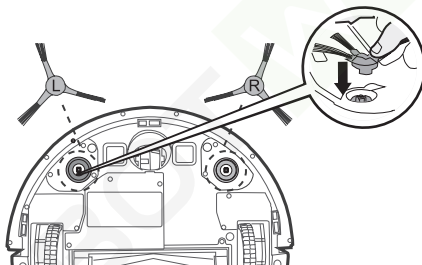

4. STEROWANIE WYROBU

4.1 Włączenie odkurzacza

Odkurzacz włączamy wyłącznikiem na boku wyrobu, przestawiając go w położenie I.

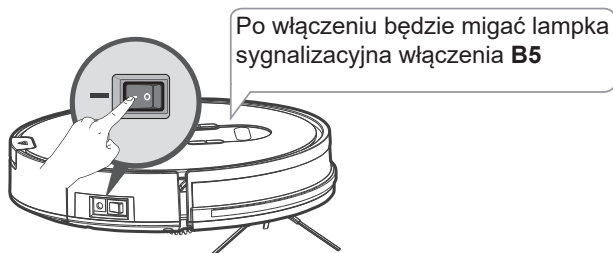

4.2 SPOSOBY ŁADOWANIA

A. Ładowanie manualne

Najpierw podłącz zasilacz do stacji ładującej, a następnie podłącz go do sieci; umieść odkurzacz na stacji ładującej i naładuj.

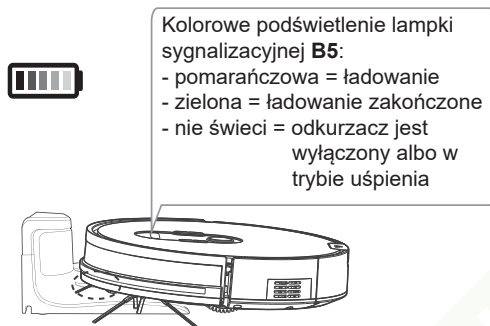

UWAGA: Przy ładowaniu wyłącznik główny musi być w położeniu "I".

Tryb uśpienia oznacza stan, kiedy jest włączony wyłącznik główny w położenie "I", ale nie świeci lampka sygnalizacyjna **B5**. Naciśnięciem przycisku **B5** albo **F3** włączamy odkurzacz do trybu gotowości - lampka sygnalizacyjna **B5** będzie migać, a wyświetlacz podświetli się.

B. Ładowanie za pomocą zdalnego sterowania:

Gdy odkurzacz znajduje się w trybie gotowości, naciśnij **F1** przełącz urządzenie do trybu stacji ładującej.

C. Ładowanie za pomocą przycisku B3 w odkurzaczu

W trybie gotowości naciśnij przycisk dwa razy **B3**. Odkurzacz przełączy się do trybu automatycznego wyszukiwania stacji ładującej.

D. Automatyczne ładowanie

W przypadku rozładowanego akumulatora urządzenie przejdzie do trybu powrotu do stacji do ładowania. Na wyświetlaczu pojawi się ikona domku, a odkurzacz zacznie poszukiwać stacji do ładowania.

4.3 ODKURZANIE

Jeżeli odkurzacz jest w trybie uśpienia, to naciśnięciem przycisku B5 w odkurzaczu albo przycisku F3 w pilocie zdalnego sterowania wprowadzamy urządzenie do trybu gotowości. Lampka sygnalizacyjna w przycisku B5 zacznie migać. W celu uruchomienia naciskamy wybrany przycisk jeszcze raz - odkurzacz zacznie sprzątać. Jeżeli odkurzacz jest w trybie gotowości, to naciśnięciem tych przycisków włączamy automatyczne sprzątanie.

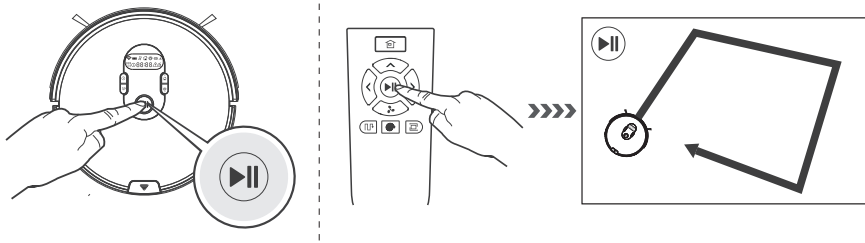

4.4 PRZERWA W ODKURZANIU

Jeżeli odkurzaczek jest w trybie pracy, to sprzątanie odkurzaczem można przerwać naciśnięciem przycisku **F3** w pilocie zdalnego sterowania albo **B5** w odkurzaczu.

- * Jeżeli przerwiemy sprzątanie odkurzaczem, to po jego ponownym włączeniu może on znowu sprzątać tę samą powierzchnię.
- * Jeżeli zatrzymamy odkurzaczek, to jego ruchy możemy sterować za pomocą przycisków strzałek w pilocie zdalnego sterowania.
- * Jeżeli odkurzaczek będzie nieczynny przez 3 minuty, to przełączy się on do trybu uśpienia. Zgaśnie lampka sygnalizacyjna **B5**. Aby ponownie go włączyć, naciskamy przycisk **B5** w odkurzaczu albo przycisk **F3** w pilocie zdalnego sterowania.

4.5. WYBÓR TRYBU ODKURZANIA

Aby włączyć odkurzaczek do niżej wymienionych trybów jest konieczne, aby był włączony i w trybie gotowości. Wyłącznik główny **A14** musi być włączony w położenie I. Jeżeli odkurzaczek jest w trybie uśpienia, to naciśnięciem przycisku **B5** w odkurzaczu albo przycisku **F3** w pilocie zdalnego sterowania przełączamy go do trybu gotowości. Po włączeniu w wybranym trybie zaświeci się odpowiednia ikona na wyświetlaczu (oprócz trybu dokładnego sprzątania) i równocześnie podświetlenie przycisku trybu (oprócz trybu sprzątania wzdłuż ścian).

Odkurzanie automatyczne

Odkurzaczek automatyczny będzie najpierw sprzątał wzdłuż ścian, a potem pomieszczenie podzieli sobie na poszczególne strefy. Później będzie sprzątał poszczególne strefy w pomieszczeniu, a przy odkurzaniu będzie korzystał ze wszystkich trybów ruchu.

Aby włączyć odkurzaczek w tym trybie naciskamy przycisk **B5** w odkurzaczu albo przycisk **F3** w pilocie zdalnego sterowania.

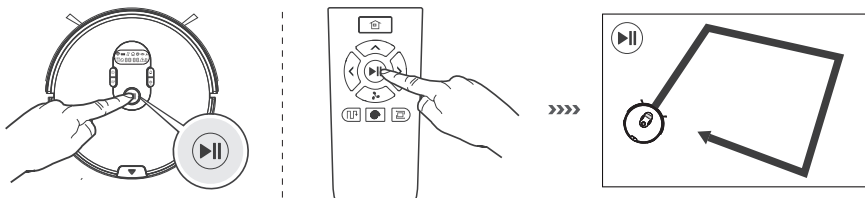

Efektywne sprzątanie

Odkurzacz automatyczny będzie najpierw sprzątał pomieszczenie wzdłuż ścian, a potem odkurzanie będzie się odbywać podczas następujących po sobie ruchach odkurzacza w pomieszczeniu po równoległych trasach.

Technologia GYRO NAVIGATION analizuje podczas sprzątania ruch odkurzacza w pomieszczeniu. Zapewnia możliwie najefektywniejszy sposób sprzątania w jak najkrótszym czasie.

Aby włączyć odkurzacz w tym trybie naciskamy przycisk **B2** w odkurzaczu albo przycisk **F5** w pilocie zdalnego sterowania.

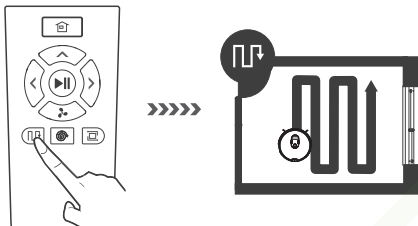

Odkurzanie miejscowe

Takie sprzątanie jest korzystne przy zanieczyszczeniach skoncentrowanych w jednym miejscu. Odkurzacz zajmuje się tylko tym rejonem i porusza się w tym miejscu po spiralnym torze.

Aby włączyć odkurzacz w tym trybie naciskamy przycisk **B4** w odkurzaczu albo przycisk **F6** w pilocie zdalnego sterowania.

Sprzątanie trwa około 1:50 min, a po jego zakończeniu, odkurzacz pozostaje w miejscu zakończenia sprzątania.

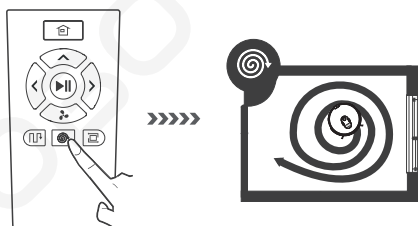

Odkurzanie wzdłuż ścian

Do sprzątania wokół mebli i wzdłuż ścian w pomieszczeniu dobrze jest włączyć ten tryb. Odkurzacz będzie się głównie poruszać tuż obok mebli i ścian. Po zakończeniu sprzątania odkurzacz wraca do stacji do ładowania.

Aby włączyć odkurzacz w tym trybie naciskamy przycisk **F7** w pilocie zdalnego sterowania.

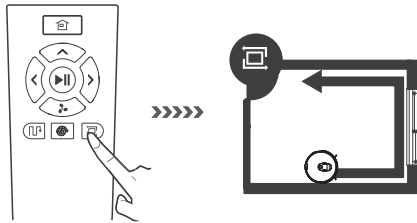

Wybór mocy ssania

W przypadku bardzo brudnych powierzchni można zwiększyć moc ssania, a tym samym intensywność zbierania zanieczyszczeń. Ta opcja jest możliwa przy automatycznym, dokładnym sprzątaniu oraz w trybie sprzątania wzdłuż ścian.

Naciśnięciem przycisku **F4** w pilocie zdalnego sterowania włączamy największą moc ssania, na wyświetlaczu odkurzacza wyświetla się **"HI"**. Ponownym naciśnięciem przycisku **F4** moc przełącza się do normalnego poziomu, na wyświetlaczu odkurzacza wyświetla się **"LO"**. Największa moc ssania wyraźnie skraca czas pracy akumulatora!

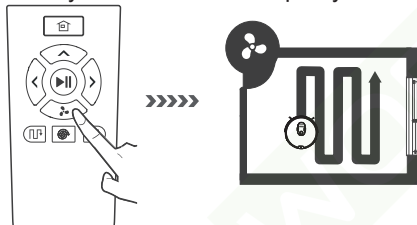

4.6 Wybór głównej szczotki

Częścią wyposażenia są 2 rodzaje szczotek głównych. Zależnie od zaplanowanego sprzątania wybiera się jedną z nich i zgodnie z rozdziałem 5.3 wkłada się ją do odkurzacza.

Szczotka główna z włosiem

- Nadaje się zarówno do twardych powierzchni, jak i do dywanów.
- Na dywanach osiąga większą skuteczność zbierania zanieczyszczeń.
- Szczotkę trzeba systematycznie czyścić z zanieczyszczeń i nawiniętych włosów.

Szczotka rolka gumowa

- Ze względu na brak włosia, ścinki i włosy mniej się na niej owijają.
- Bardzo dobrze sprawdza się przy odsysaniu większych drobin i zanieczyszczeń.
- Nadaje się przede wszystkim do twardych powierzchni w kombinacji z nasadką do mopowania.

4.7. ŚCIANA WIRTUALNA

Ściana wirtualna potrafi blokować określony obszar nadając specjalny sygnał IR i uniemożliwić odkurzaczowi wjazd do tego obszaru.

Aby osiągnąć większą skuteczność działania ścianę wirtualną umieszczamy za drzwiami albo w poprzek korytarza. Zasięg promienia wynosi do 3 metrów.

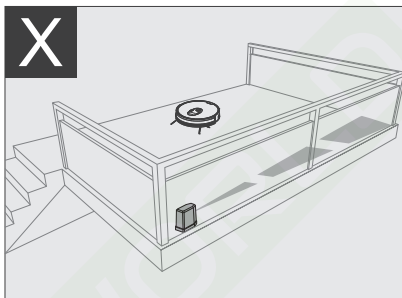
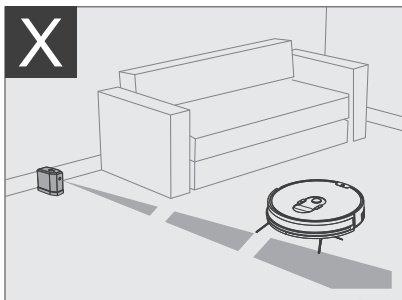
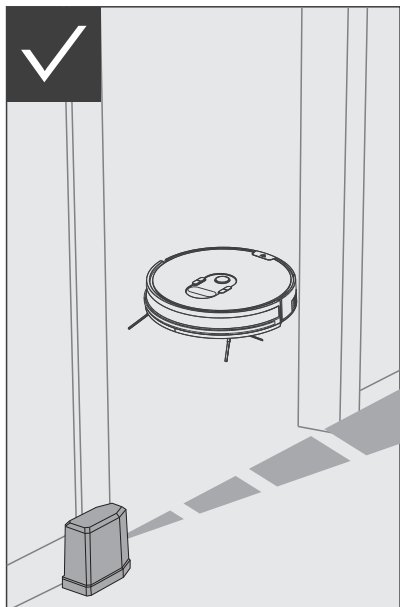

1. Ściana wirtualna tworzy niewidoczną barierę o długości do 3 metrów, która blokuje ruch odkurzacza.
2. Przed użyciem ściany wirtualnej trzeba włożyć do jej przegródki na baterie 2 sztuki baterii typu AA. Aby włączyć ścianę przełączamy przełącznik V1 w jej górnej części. Jeżeli nie zamierzamy korzystać z tej ściany, wyłączamy ją.
3. Odkurzacza umieszczamy w miejscu sprzątnięcia tak, jak jest to pokazane na tabliczce ściany wirtualnej.

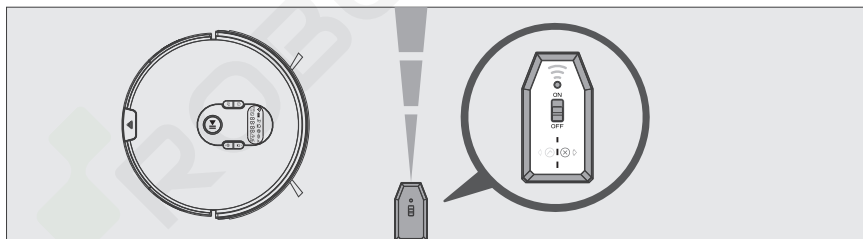





4.8. PLANOWANIE CZASU ODKURZANIA

Dla łatwego i komfortowego sprzątnięcia w odkurzaczu można ustawić aktualny czas, a potem czas samego sprzątnięcia dla poszczególnych dni, zgodnie z Państwam życzeniem.

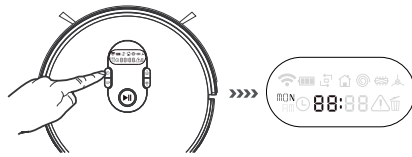
4.8.1. Ustawienie aktualnego czasu

W trybie gotowości odkurzacza naciskamy i przytrzymujemy przez 3 sekundy przycisk **B1**  w odkurzaczu, włączy się sygnał akustyczny, a na wyświetlaczu zacznie migać symbol zegara. Odkurzacza przełączy się do statusu ustawiania czasu - godziny.



Ustawianie wartości wykonuje się naciskając przyciski **B3**  i **B4** , a do przejścia między godzinami, minutami, ustawieniem trybu 12/24 (AM/PM) i dni naciskamy **B1** .

Do zmiany wyświetlania godzin w trybie 12/24 na wyświetlaczu pojawi się AM i można będzie wybierać pomiędzy ON/OFF. Jeżeli wybierzemy ON, to godziny będą wyświetlane tylko liczbami do 12, a jednocześnie na wyświetlaczu będzie widoczne AM (przed południem) i PM (po południu). Przy wybraniu **OFF** godziny będą wyświetlane za pomocą liczbami 0 - 24.

Nazwy dni:

MON = poniedziałek, TUE = wtorek, WED = środa, THU = czwartek, FRI = piątek, SAT = sobota, SUN = niedziela

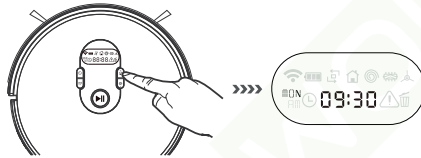



Po zakończeniu ustawień i zapisaniu wartości naciskamy **B5**.

* Jeżeli w czasie 15 sekund nie wykonamy żadnej operacji, odkurzacz zakończy tryb ustawiania, a zmienione wartości nie zostaną zapisane.

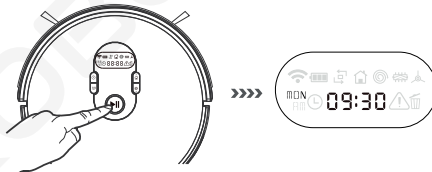
* Jeżeli nie potwierdzimy zakończenia ustawień naciśnięciem przycisku **B5** , to nowe wartości się nie zapiszą.





4.8.2. Ustawienie czasu odkurzania

W trybie gotowości naciskamy przycisk **B1** , włączy się sygnał akustyczny. Na wyświetlaczu zaczną migać symbole "⌚" i "MON". Odkurzacz przełączy się do trybu ustawienia czasu sprzątnięcia. Przyciskami **B3**  i **B4**  wybieramy dzień.

Nazwy dni:

MON = poniedziałek, TUE = wtorek, WED = środa, THU = czwartek, FRI = piątek, SAT = sobota, SUN = niedziela

Aby przejść do dalszego wyboru godzin i minut naciskamy przycisk **B1** . Ustawienie wartości wykonuje się naciskając przyciski **B3**  i **B4** . Dla każdego dnia można wybrać jeden czas sprzątnięcia.

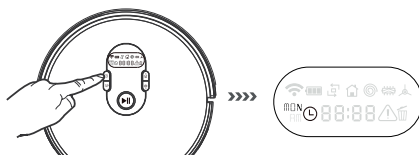



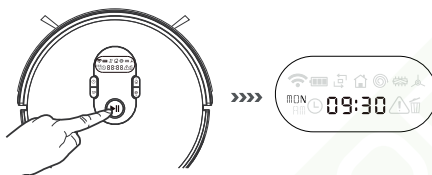

Po zakończeniu ustawień i zapisaniu wartości naciskamy **B5** . Odkurzacz zacznie sprzątać w ustawionym czasie. Odkurzacz nie może być zupełnie wyłączony, tj. wyłącznik główny **A14** musi być zawsze w położeniu "I".

* Jeżeli w czasie 15 sekund nie wykonamy żadnej operacji, odkurzacz zakończy tryb ustawiania, a zmienione wartości nie zostaną zapisane.

* Jeżeli nie potwierdzimy zakończenia ustawień naciśnięciem przycisku **B5** , to nowe wartości się nie zapiszą.



4.8.3. Anulowanie zaplanowanego odkurzania

W trybie gotowości naciskamy przycisk **B1** , włączy się sygnał akustyczny. Na wyświetlaczu zaczną migać symbole "⊖" i "MON". Odkurzacz przełączy się do trybu ustawienia czasu sprzątania. Przyciskami **B3**  i **B4**  wybieramy dzień, w którym chcemy anulować sprzątanie. Następnie naciskamy przycisk **B2** , czym kasujemy ustawiony czas, na wyświetlaczu pojawi się "--:--".

Ponownym naciśnięciem przycisku **B2**  aktywujemy ustawiony czas i na wyświetlaczu pojawi się dany czas.

Aby zakończyć i zapisać ustawienia naciskamy przycisk **B5** .

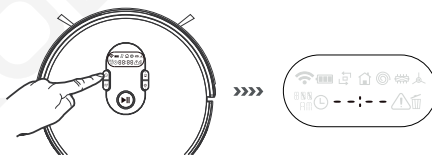

Uwaga – Wyłączeniem wyłącznika głównego w położenie "O" kasujemy ustawione czasy (zegar i planowane sprzątanie).

4.9 FUNKCJA MOPOWANIA – ZASTOSOWANIE NASADKI DO

MOPOWANIA

Nasadkę do mopowania stosujemy tylko na twardych podłogach – nigdy na dywanach! Po zakończeniu mopowania i przed ładowaniem wyjmujemy nasadkę do mopowania i opróżniamy ją.

Dla efektywniejszego ścierania zalecamy zawsze włączać odkurzacz do sprzątania w poszczególnych pomieszczeniach.

4.9.1. Napełnianie pojemnika

Otwieramy gumową zaślepkę w górnej części nasadki i powoli napełniamy pojemnik czystą wodą. Do wody można też dodać płyn do mycia podłogi.

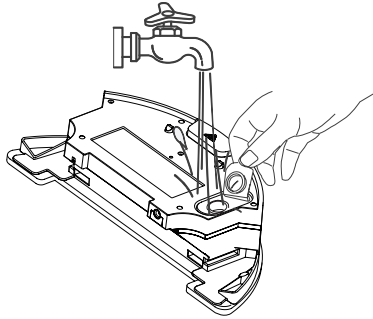

W trybie mopowania można wybrać intensywność zamaczania tkaniny do mopowania. Wybór wykonuje się naciśnięciem przycisku **F4**  w pilocie zdalnego sterowania. Do dyspozycji są następujące możliwości:

1 – mały stopień, 2 – średni stopień, 3 – duży stopień.

Wyjściowym ustawieniem jest stopień 2.

4.9.2. Instalacja tkaniny do mopowania i nasadki do mopowania

Zakładamy gumową zaślepkę, a nasadkę obracamy dolną częścią do góry.

Tkaninę do mopowania zamaczamy w wodzie i ręcznie ją wyżywamy. Na spodzie są miejsca z rzepami, które są przeznaczone do umocowania tkaniny do mopowania.

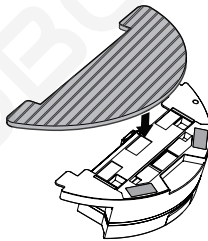

Z odkurzacza wyjmujemy pojemnik na zanieczyszczenia i zamiast niego wkładamy nasadkę do mopowania.

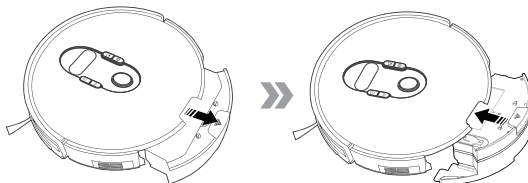

W trybie mopowania odkurzacz zacznie sprzątać miejsce znajdujące się przed nim o wielkości około 7 x 7 metrów. Naciśnięciem przycisku **B5** w odkurzacz albo przycisku **F3** w pilocie zdalnego sterowania włączamy odkurzacz.

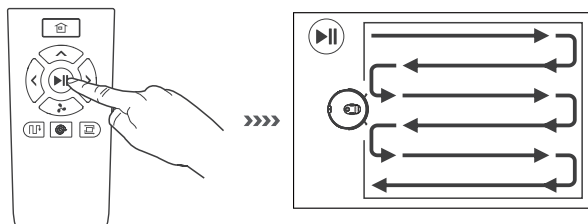

Uwaga

- Przed umieszczeniem mopa na zbiornik, zanurz go w wodzie i wyciśnij wodę. Podczas poruszania się, mop jest wilgotny dzięki wodzie przenikającej ze zbiornika. Zapas wody może utrzymać wilgotny mop około 15-30 minut. Jeśli zauważysz, że podłoga jest ściera na sucho, konieczne jest dodanie wody do zbiornika.

5. APLIKACJA ETA SMART

Kompatybilność:

System operacyjny urządzenia smart

- Android 6.0 i wyższy
- IOS 9.0 i wyższy

Sieć Wifi

- 2,4 Ghz
- zabezpieczenie WPA1 i WPA2 (zalecane WPA2)

UWAGA

Urządzenia nie można używać w sieciach Wifi zabezpieczonych protokołem IEEE 802.1X (zazwyczaj firmowe sieci Wifi).

Pobierz bezpłatnie do swojego urządzenia Smart aplikację o nazwie "ETA SMART". Tu znajdziesz w bazie danych aplikację Apple Store lub Google Play, lub możesz dla przyspieszenia użyć następującego kodu QR:



Uwagi

- Jeżeli kod QR nie jest aktywny, wyszukać aplikację ręcznie według nazwy.
- Dla pobrania czeskiej wersji aplikacji trzeba mieć nastawiony w urządzeniu smart język czeski jako język systemowy.

Aplikacja "ETA SMART" umożliwia wygodną i intuicyjną obsługę odkurzacza z urządzenia smart. Podczas parowania urządzeń a następnie używania odkurzacza należy się kierować instrukcjami wprost w aplikacji.

Uwagi

- **W razie problemów ze sparowaniem najpierw:**
 - **sprawdzić, czy nastawienie sieci Wifi i system operacyjny urządzenia smart odpowiada wymaganiom;**
 - **restartować odkurzacz i urządzenie smart i powtórzyć proces;**
 - **o ile to jest możliwe, wypróbować też restart samego routera Wifi;**
 - **sprawdzić, czy odkurzacz jest w zasięgu sygnału Wifi;**
 - **sprawdź, czy odkurzacz jest naładowany.**
- Nazwa sieci Wifi i hasło musi zawierać tylko litery z alfabetu (a-z, małe lub duże) i cyfry (0-9).
- Niektóre problemy ze sparowaniem mogą być spowodowane przesyleniem sieci Wifi i nastawionych kanałów (zwłaszcza na osiedlach), które powoduje kolizje i zanik połączenia. Jeżeli będzie dochodzić do podobnych strat połączenia, zazwyczaj pomaga restart samego odkurzacza, ewentualnie routera Wifi. Jednocześnie dla stabilnej pracy jest konieczne, aby sygnał Wifi był dostatecznie silny i pokrywał całą powierzchnię zamierzonego używania odkurzacza
- Jeżeli urządzenie smart posiada system **Android 6.0 i wyższy**, trzeba mieć włączoną funkcję śledzenia pozycji.

6. KONSERWACJA PRODUKTU

Przed konserwacją albo czyszczeniem odkurzacz i stację do ładowania trzeba wyłączyć i odłączyć od zasilania.

5.1. Pojemnik na zanieczyszczenia

Naciskamy przycisk do uwolnienia pojemnika **A4** i wyjmujemy ten pojemnik na zewnątrz z odkurzacza. Zwalniamy blokadę osłony **D7** i zawartość wysypujemy do kosza na śmieci.

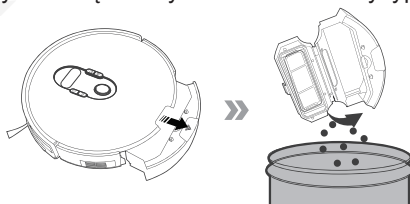

Pojemnik na zanieczyszczenia można umyć. (Uwaga: pojemnik należy całkowicie wysuszyć przed ponownym złożeniem). Filtr **D4** i **D5** opłukać pod bieżącą wodą. Przed ponownym użyciem pozostawić do dokładnego wyschnięcia. HEPA filtr **D6** delikatnie wyklep lub przedmuchać. Jeśli zanieczyszczenie jest silnie filtr HEPA można spłukać pod bieżącą letnią wodą. Następnie pozostaw do całkowitego wyschnięcia.

Uwaga

- Jeśli zdecydujesz się filtr HEPA przemyć wodą, zmniejszą jego możliwości filtrowania. Maksymalna liczba umycia filtra wynosi trzy. Następnie konieczne jest kupić nowy.
- Filtr HEPA powinien zostać wymieniany 2 razy w roku. Inne filtry wymienić, jeśli nie można już czyścić lub są uszkodzone.
- Zaniedbanie czyszczenia lub wymiany filtrów może prowadzić do uszkodzenia odkurzacza!

Po oczyszczeniu włóż najpierw filtr do pojemnika, a następnie zainstaluj go w odkurzaczu.

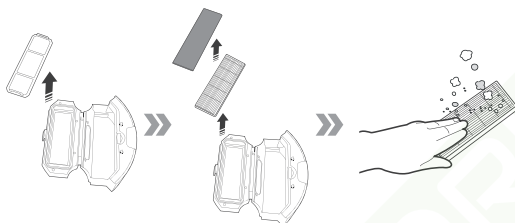

Sam pojemnik trzeba umyć w bieżącej wodzie.

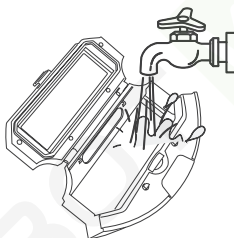

Potem pojemnik i filtry muszą dobrze wyschnąć.

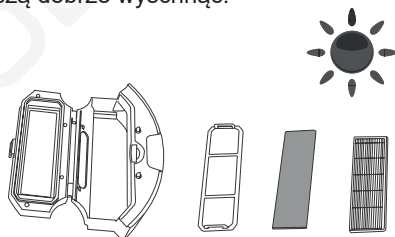

5.2. Nasadka do mopowania

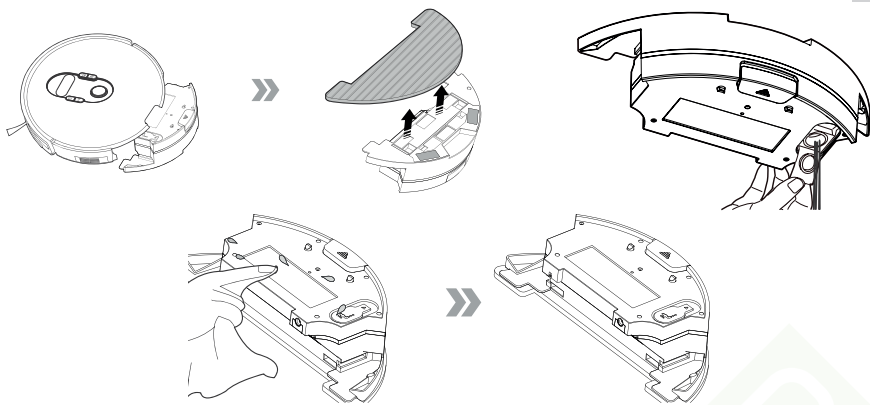

Tkaninę do mopowania starannie myjemy w bieżącej wodzie i suszymy.

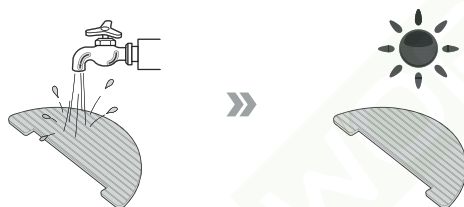

5.3 Szczotka główna - konserwacja i wymiana

Najpierw uwalniamy palcami 2 zabezpieczenia osłony szczotki głównej. Potem z odkurzacza wyjmujemy osłonę, a następnie szczotkę główną. Usuwamy nawinięte włosy i inne zanieczyszczenia. Potem czyścimy na brzegach oba zamocowania szczotki łącznie z zabierakiem do szczotek w odkurzaczu..

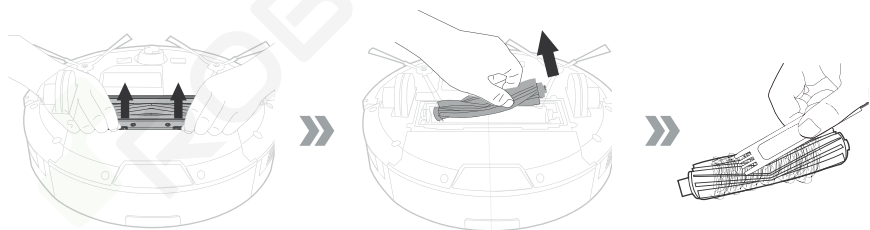

Wyjmujemy też szczotki boczne i oczyszczamy je z nawiniętych włosów i innych zanieczyszczeń..

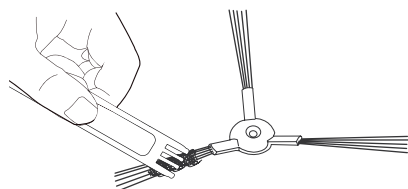

5.4. Pozostałe części odkurzacza

Do czyszczenia zewnętrznych części odkurzacza stosujemy suchą, ewentualnie lekko zwilżoną ściereczkę albo papierową serwetkę.

Przednie koło oczyszczamy z nawiniętych włosów.

Następnie czyszcimy wszystkie czujniki od spodu odkurzacza, aby były sprawne czułe.

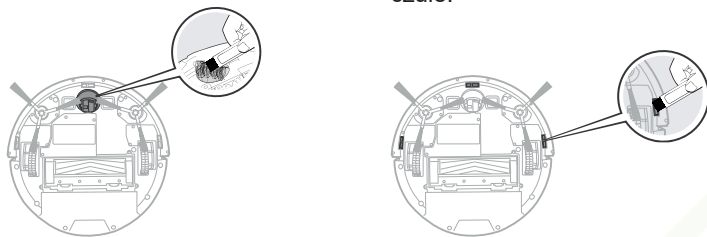

Aby zachować prawidłowy ruch odkurzacza, należy regularnie czyścić obszar pod przednim kołem. Czujnik ruchu jest umieszczony pod kołem. Oczyść koło, oś i przestrzeń za kołem, w którym umieszczony jest czujnik.

Na przednim zderzaku znajdują się czujniki reagujące na uderzenia o przeszkody, które są pod ciemniejszą częścią. Starannie je czyszcimy i stale utrzymujemy w czystości.

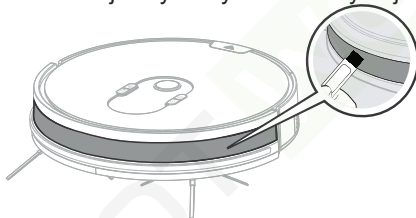

Pod spodem odkurzacza czyszcimy styki do ładowania **A5** oraz analogiczne styki w stacji do ładowania **E3**.

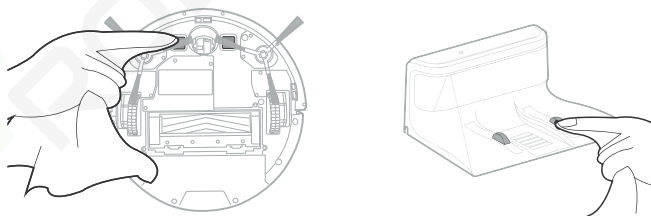

- * Jeżeli urządzenie nie będzie używane przez dłuższy czas, to najpierw całkowicie ładujemy akumulator, a potem wyłączone urządzenie przechowujemy w suchym miejscu.
- * Jeżeli zamierzamy przechowywać odkurzacz dłużej, niż 6 miesięcy bez uruchamiania, ładujemy akumulator, wyłączamy całe urządzenie i wyjmujemy z niego akumulator. Zalecamy również wyjęcie baterii z pilota do zdalnego sterowania.













5.5. Wymiana/wyjęcie akumulatora







Do wymiany albo wyjęcia akumulatora trzeba odkręcić 4 śrubki mocujące osłonę A6. Akumulator leży luzem w swojej przegródce, a z odkurzaczem łączy go konektor.

Przy odłączaniu konektora trzeba najpierw nacisnąć zabezpieczenie na konektorze. Przy ponownym podłączeniu trzeba najpierw wsunąć konektor z jego przewodem do tej przegródki, a potem luzem postawić akumulator na jego miejscu. Osłonę trzeba dobrze przykręcić na wcześniejsze miejsce.

Jeżeli powstanie jakiś problem, to na wyświetlaczu odkurzacza wyświetli się komunikat błędu i jednocześnie włączy się sygnalizacja dźwiękowa o różnych tonach. W dalszej tabeli znajduje się lista usterek i ich możliwych przyczyn.

7. PROBLEMY BIEŻĄCE

	Rodzaj usterki	Wyświetlacz pokazuje	Sygnalizacja dźwiękowa	Rozwiązanie
01	Usterka lewego kółka	E11 	1	Sprawdź, czy na lewym kole nie są nawinięte zanieczyszczenia.
02	Usterka prawego kółka	E12 	1	Upewnij się, że zanieczyszczenia nie są nawinięte na prawym kole.
03	Usterka lewej szczotki	E13  	1	Sprawdzamy, czy na lewej szczotce nie są owinięte jakieś zanieczyszczenia.
04	Usterka prawej szczotki	E14  	1	Sprawdzamy, czy na prawej szczotce nie są owinięte jakieś zanieczyszczenia.
05	Usterka szczotki głównej	E15  	1	Sprawdzamy, czy na głównej szczotce nie są owinięte jakieś zanieczyszczenia.
06	Odkurzacze nie stoi na podłodze	E21 	2	Odkurzacze ustawiamy na podłodze i ewentualnie znowu go wyłączamy i włączamy.
07	Błąd czujników abezpieczających przed upadkiem	E22 	2	Sprawdzamy, czy na czujnikach nie ma zanieczyszczeń i usuwamy je.
08	Błąd przedniego zderzaka	E42 	2	Sprawdzamy, czy zderzak dotykowy urządzenia jest sprawny. Wyłączamy i włączamy odkurzacze.
09	Odkurzacze zatrzymał się na przeszkodzie	E31 	3	Odkurzacze przenosimy na wolne miejsce i znowu go włączamy.
10	Błąd wentylatora	E32 	3	Wyłączamy i włączamy odkurzacze. Jeżeli usterka utrzymuje się, kontaktujemy się z serwisem autoryzowanym.

Rodzaj usterki		Wyświetlacz pokazuje	Sygnalizacja dźwiękowa	Rozwiązanie
11	Nienormalny stan nasadki do mopowania	E33 	3	Sprawdzamy, czy nasadka jest poprawnie zainstalowana.
12	Błąd ładowania	E41 	3	Sprawdź, czy urządzenie jest podłączone do stacji ładującej.
13	Czujniki w przednim zderzaku	E42 	4	Wyłączamy i włączamy odkurzacza. Jeżeli usterka utrzymuje się, kontaktujemy się z serwisem autoryzowanym.
14	Nienormalny stan modułu nawigacji	E43 	5	Wyłączamy i włączamy odkurzacza. Jeżeli usterka utrzymuje się, kontaktujemy się z serwisem autoryzowanym.
15	Za niskie napięcie akumulatora	LO 	/	Cofamy urządzenie do stacji do ładowania, aby je naładować.
16	Zanieczyszczone filtry		/	Wymienić i oczyścić wszystkie filtry.

Problem	Przyczyna	Rozwiązanie
01 Odkurzacza nie można naładować.	Odkurzacza nie jest poprawnie podłączony do stacji do ładowania.	Sprawdzamy, czy konektory do ładowania odkurzacza są poprawnie podłączone do konektorów stacji do ładowania.
	Stacja do ładowania jest wyłączona, odkurzacza jest włączony. Wtedy pobiera energię z akumulatora.	Jeżeli odkurzacza nie sprząta, zalecamy go zostawić w stacji do ładowania. Tak utrzymuje się odkurzacza naładowany i gotowy do sprzątania.
02 Odkurzacza przestał się poruszać, zatrzymał się przy sprzątaniu.	Na szczotkach coś się mogło owinąć, jak na przykład luźny przewód, firanka, dywanik albo jego frędzle.	Usuujemy przeszkodę ze szczotki i sprawdzamy sprzątane miejsce, aby ta sytuacja się nie powtórzyła.
03 Przed dokończeniem sprzątania odkurzacza wraca do stacji do ładowania.	Odkurzacza wraca z powodu rozładowania akumulatora.	Dobrze ładujemy odkurzacza w stacji do ładowania.
	Czas sprzątania i czas ruchu jest inny na różnych rodzajach powierzchni, jak na przykład płytki, linoleum, podłogi drewniane.	Na czas sprzątania wpływa wiele czynników, jakimi są: twardość powierzchni, ilość zanieczyszczeń, liczba przeszkód oraz wybrany tryb sprzątania.

Problem		Przyczyna	Rozwiązanie
04	Odkurzacze nie sprzątały w zaplanowanym czasie	Odkurzacze nie były włączone.	Włączamy wyłącznik główny.
		Rozładowany akumulator.	Dobrze ładujemy odkurzacze w stacji do ładowania.
		Odkurzacze zablokowane w czasie sprzątania z powodu pełnego pojemnika.	Odkurzacze wyłączamy, opróżniamy i czyścimy pojemnik na zanieczyszczenia oraz szczotki.
05	Nie działa pilot zdalnego sterowania (zasięg pilota jest maks. 5 m)	Rozładowane baterie w pilocie zdalnego sterowania.	Baterie w pilocie wymieniamy na nowe, przestrzegamy poprawnej polaryzacji.
		Odkurzacze jest wyłączony / rozładowany akumulator.	Sprawdzamy, czy jest włączony wyłącznik główny odkurzacza i sprawdzamy, czy odkurzacze jest naładowany
		Pilot zdalnego sterowania nie komunikuje się z odkurzaczem, ponieważ nadajnik i odbiornik są zanieczyszczone.	Czyścimy czystą ściereczką górną część odkurzacza i przednią część pilota zdalnego sterowania.
		W pobliżu odkurzacza są zakłócenia promieni podczerwonych	Nie korzystamy z pilota zdalnego sterowania w pobliżu innych urządzeń ze sterowaniem na podczerwień.

Jeśli po sprawdzeniu i usunięciu przyczyny błędu zgodnie z powyższą tabelą urządzenie nadal wykazuje błąd, należy skontaktować się z działem obsługi posprzedażowej, działem technicznym lub autoryzowanym serwisem. Nie naprawiać odkurzacza samodzielnie.

8. SPECYFIKACJE TECHNICZNE

1	Napięcie znamionowe	== 14.4V
2	Akumulator	Akumulator ładowalny DC 14,4 V; 2600 mAh, Li-Ion (czas ładowania 5 godzin)
3	Czas pracy	90-120 min.
4	Specyfikacja / wymiary	330x78 mm (z wysokością kółek)
5	Masa	4,6 kg
6	Pojemność baterii	2400 mAh
7	Zbiornik na kurz	600 ml
8	Zbiornik na wodę	300 ml
9	Zakres częstotliwości	2,4 GHz

10	Moc wyjściowa (EIRP)	15,95 dBm
11	Technologia bezprzewodowa	Wifi
12	Poziom hałasu	Poziom hałasu 72 dB (A) re 1pW

Specyfikacje pilota

1	Napięcie znamionowe	--- 3 V
2	Baterie	2 baterie AAA
3	Specyfikacja / wymiary	108 x 50 x 24 cm
4	Masa	0,045 kg

Specyfikacje stacji dokującej

1	Napięcie znamionowe	--- 19 V
2	Specyfikacja / wymiary	222 x 90 x 154 mm
3	Masa	0,3 kg

Adapter zasilania

Nazwa producenta lub znak towarowy, handlowy numer rejestracyjny i adres	ETA a.s., Náměstí práce 2523, 760 01 Zlín
Znak identyfikacyjny modelu	ETA251590000
Nazwa producenta lub znak towarowy, handlowy numer rejestracyjny i adres (adapter zasilania)	Ten Pao industrial Co., Ltd. Room 10-11, 6/F., Kwong Sang Hong Centre, 151-153 Hoi Bun Road, Kwun Tong, Kowloon, Hong Kong
Znak identyfikacyjny modelu (adapter zasilania)	S012DBV1900060
Napięcie wejściowe	100-240 V (AC)
Częstotliwość wejściowa	50/60 Hz
Napięcie wyjściowe	19 V (DC)
Prąd wyjściowy	0,6 A
Moc wyjściowa	11,4 W
Sprawność średnia w trybie aktywnym	84,85 %
Sprawność przy niskim obciążeniu (10 %)	76,32 %
Zużycie energii w stanie bez obciążenia	0,057 W
Urządzenie klasy ochrony	II.

Procent prądu wyjściowego

Stan obciążenia 1	100 % ± 2 %
Stan obciążenia 2	75 % ± 2 %
Stan obciążenia 3	50 % ± 2 %
Stan obciążenia 4	25 % ± 2 %
Stan obciążenia 5	10 % ± 1 %
Stan obciążenia 6	0 %

Niniejszym ETA a.s. oświadcza, że sprzęt radiowy typu ETA2515 spełnia wymagania dyrektywy 2014/53/EU. Pełny tekst deklaracji zgodności jest dostępny pod poniższym adresem internetowym: <http://eta.cz/declaration-of-conformity>

9. EKOLOGIA



Jeżeli tylko pozwoliły na to rozmiary, na wszystkich elementach wydrukowano znaki materiałów zastosowanych do produkcji opakowań, komponentów i wyposażenia, jak również ich przetwarzania wtórnego. Symbole umieszczone na produktach lub w załączonej dokumentacji oznaczają, że zastosowanych elementów elektrycznych lub elektronicznych nie można poddawać utylizacji wraz z odpadem komunalnym. Produkt należy odnieść do specjalnych punktów zbiorczych, w których będą przyjęte bez opłaty. Dzięki poprawnej utylizacji pomogą Państwo zachować cenne źródła i pomogą w profilaktyce ewentualnych negatywnych wpływów na środowisko naturalne i zdrowie ludzkie. W celu uzyskania innych, szczegółowych informacji dotyczących utylizacji należy zwrócić się do najbliższego urzędu lub punktu zbiorczego. Niewłaściwy sposób utylizacji urządzenia może podlegać karze – zgodnie z przepisami krajowymi i międzynarodowymi. W celu całkowitego wycofania urządzenia z użytkowania zaleca się odłączyć przewód zasilania od sieci elektrycznej, przez ucięcie przewodu. Dzięki czemu użytkowanie urządzenia nie będzie możliwe. Wymiana elementów, które wymagają ingerencji do elektrycznej części urządzenia może wykonać wyłącznie specjalistyczny serwis! Nieprzestrzeganie wskazówek producenta powoduje utratę prawa do napraw gwarancyjnych! Dzięki czemu użytkowanie urządzenia nie będzie możliwe. Rozładowaną baterię należy usunąć odkurzaczem w odpowiedni sposób poprzez specjalne punkty zbioru. Nigdy nie należy likwidować baterii przez spalenie! Urządzenie jest wyposażone w akumulator Li-Ion o długiej żywotności. Aby chronić środowisko jest wymagane po zakończeniu działania urządzenia wyładowany akumulator zdemontować i w odpowiedni sposób, poprzez specjalną sieć punktów zbiorczych, akumulator i urządzenie bezpiecznie zlikwidować. W celu uzyskania innych szczegółowych informacji dotyczących utylizacji należy zwrócić się do najbliższego urzędu lub punktu zbiorczego.

Zmiana specyfikacji technicznych i akcesoriów w zależności od modelu produktu jest zastrzeżona przez producenta. Rozległą konserwację lub konserwację, która wymaga ingerencji do wewnętrznej części urządzenia, może wykonać wyłącznie specjalistyczny serwis! Nieprzestrzeganie wskazówek producenta powoduje utratę prawa do napraw gwarancyjnych!

HOUSEHOLD USE ONLY – Tylko do zastosowania w gospodarstwie domowym. **DO NOT IMMERSE IN WATER OR OTHER LIQUIDS** – Nie zanurzać do wody lub innych cieczy.



TO AVOID DANGER OF SUFFOCATION, KEEP THIS PLASTIC BAG AWAY FROM BABIES AND CHILDREN. DO NOT USE THIS BAG IN CRIBS, BEDS, CARRIAGES OR PLAYPENS. THIS BAG IS NOT A TOY.

Niebezpieczeństwo uduszenia. Tego worka nie należy używać w kołyskach, łóżeczkach, wózkach lub kojcach dziecięcych. Torebkę z PE położyć w miejscu będącym poza zasięgiem dzieci. Torebka nie służy do zabawy!

24 miesięczna gwarancja nie obejmuje akumulatora. Pojemność akumulatora oraz jego efektywność ulega stopniowo zmniejszeniu w zależności od sposobu użytkowania.



OSTRZEŻENIE

Caution = Ostrzeżenie

- Dry location use only. = Stosować tylko w suchym środowisku.
- May explode if disposed of in fire. = Przy wrzuceniu do ognia może wybuchnąć.
- For safe operation carefully read user's manual. = Aby zapewnić bezpieczną pracę trzeba uważnie przeczytać instrukcję użytkownika.
- To prevent injury or fire. Do not allow metal object to contact battery terminals. = Aby zapobiec obrażeniom ciała albo powstaniu pożaru nie wolno dopuścić, aby metalowe elementy dotykały do zacisków akumulatora.
- Use only with special charger at room temperature 50-104 °F (10-40 °C). = Korzystamy tylko z dostarczonej w komplecie stacji do ładowania w temperaturze 10-40 °C (50-10 °F)