



Informacje bezpieczeństwa

- Przed czyszczeniem lub konserwacją urządzenia urządzenie musi być wyłączone i odłączone od gniazdka.
- Nie używaj wilgotnej (szmatki, gąbki ...) ani płynu do czyszczenia jakiegokolwiek części produktu.
- Nie używaj modułu mopowania na dywanach.
- Skorzystaj z produktu zgodnie z instrukcjami. Użytkownik jest odpowiedzialny za wszelkie uszkodzenia lub straty spowodowane niewłaściwym użytkowaniem.

Bateria i ładowanie

OSTRZEŻENIA

- Aby naładować akumulator, używaj tylko oryginalnego zasilacza RoboStock CDZ02RR dostarczonego wraz z urządzeniem.
- Nie próbuj demontować, naprawiać ani zmieniać baterii ani ładowarki.
- Trzymaj ładowarkę z dala od źródeł ciepła (płyt grzewczych, grzejników ...)
- Przed usunięciem należy wyjąć baterię
- Akumulator musi być odłączony od el. sieci
- Akumulator należy bezpiecznie wyrzucić. Nie wyrzucaj go ze zwykłymi odpadami, ale oddaj je do organizacji zajmującej się recyklingiem.
- Nie czyść styków ładowarki wilgotną szmatką.

Informacje bezpieczeństwa

Informacje o gwarancji

Producent udziela gwarancji zgodnie z przepisami prawnymi klienta przez jeden rok (Niemcy: 2 lata), począwszy od dnia, w którym konsument został sprzedany klientowi końcowemu. Gwarancja obejmuje wyłącznie wady materiałowe lub wady wykonania. Naprawy w ramach gwarancji mogą być wykonywane wyłącznie przez autoryzowane centrum serwisowe. Zgłaszając gwarancję, należy przedstawić oryginalny dowód zakupu (z datą zakupu).

Gwarancja nie obejmuje:

Normalne zużycie

Niewłaściwe użycie, np. Przeciążenie urządzenia, użycie niezatwierdzonych akcesoriów

Użycie siły, uszkodzenie spowodowane przez wpływy zewnętrzne

Uszkodzenia spowodowane nieprzestrzeganiem instrukcji obsługi, np. Podłączeniem do nieodpowiedniego źródła zasilania lub nieprzestrzeganiem instrukcji instalacji

Częściowo lub całe zdemontowane urządzenia

Bezpieczeństwo lasera

Lasery czujnik odległości tego produktu spełnia normy dla produktów laserowych klasy I.

v IEC 60825-1:2014 i nie tworzy niebezpiecznego promieniowania laserowego

Informacje bezpieczeństwa

Ograniczenia

- Ten produkt jest przeznaczony tylko do czyszczenia podłóg w pomieszczeniach, nie należy go używać na zewnątrz (np. otwarte patio) na żadnej powierzchni podłoża (np. na kanapie) lub w środowisku komercyjnym lub przemysłowym.
- Nie należy używać produktu na podwyższonych powierzchniach bez barier (np. Poddasze, otwarty taras i powierzchnie mebli)
- Nie należy używać produktu, jeśli temperatura jest wyższa niż 40 ° C lub niższa niż 4 ° C, lub na podłodze znajduje się substancja ciepla lub lepka.
- Użyj kabli i przewodów na podłodze, zanim użyjesz urządzenia, aby uniknąć nawijania, gdy działa oczyszczacz.
- Zapobieganie zatykaniu się odkurzacza podczas pracy i uszkodzeniu cennych rzeczy spowodowanym niewielkimi upadkami. Usuń przedmioty z podłogi, które mogłyby je zdjąć lub wyczyść odkurzacz, plastikowe torby itp.
- To urządzenie nie jest przeznaczone do użytku przez osoby (w tym dzieci) o ograniczonych zdolnościach fizycznych, sensorycznych lub umysłowych, lub braku doświadczenia i wiedzy, o ile nie są one nadzorowane przez osobę odpowiedzialną za ich bezpieczeństwo. Dzieci powinny być nadzorowane, aby upewnić się, że nie bawią się urządzeniem (CB)

Informacje bezpieczeństwa

- To urządzenie może być używane przez dzieci w wieku od 8 lat i powyżej oraz osoby o ograniczonych zdolnościach fizycznych, zmysłowych lub umysłowych, lub braku doświadczenia i wiedzy, jeśli są nadzorowane lub rozumiane jako bezpieczne w użyciu. Dzieci nie powinny bawić się urządzeniem. Czyszczenie i konserwacja nie może być przeprowadzana przez dzieci (UE)
- Upewnij się, że narzędzia do czyszczenia głównych szczotek są poza zasięgiem dzieci
- Nie umieszczaj żadnych przedmiotów (w tym dzieci i zwierząt domowych) na urządzeniu czyszczącym, niezależnie od tego, czy jest ono w użyciu, czy nie.
- Utrzymuj włosy, luźne ubranie, palce i inne części ciała z otworów i ruchomych części
- Nie używaj środka czyszczącego na gorących przedmiotach (takich jak np. niedopałek papierosa)
- Nie używaj miękkiego czyszcika do dywanów (urządzenie czyszczące może nie działać dobrze na niektórych dywanach)
- Nie używaj środka czyszczącego do czyszczenia twardych lub ostrych przedmiotów (takich jak dekoracje, szkło i gwoździe)
- Nie należy przenosić środka czyszczącego za nasadką czujnika odległości lasera, pokrywę jednostki głównej ani bufora.

Informacje bezpieczeństwa

- Jeśli kabel zasilający jest uszkodzony, musi zostać wymieniony przez producenta lub wykwalifikowaną osobę.
- Podczas transportu upewnij się, że urządzenie jest wyłączone. Zalecamy używanie oryginalnego opakowania.
- Jeśli nie korzystasz z urządzenia przez dłuższy czas, przechowuj je w suchym i zimnym miejscu po pełnym naładowaniu i wyłączeniu. Ładuj co najmniej raz na trzy miesiące, aby uniknąć awarii baterii.

Informacje bezpieczeństwa

Prawidłowa utylizacja tego produktu

Ta nazwa wskazuje, że produktu nie wolno wyrzucać razem z innymi odpadami z gospodarstw domowych w całej UE. Aby zapobiec potencjalnym szkodom dla środowiska lub zdrowia ludzkiego, poddaj je recyklingowi, aby promować ponowne wykorzystanie zasobów materialnych. Aby zutylizować zużyty sprzęt, zanieś go do systemów zbiórki lub skontaktuj się ze sprzedawcą, u którego zakupiono produkt. Mogą wziąć produkt i przekazać go do recyklingu.



Tabela błędów odkurzacza automat.	
Temat	Błąd
Główna jednostka	Awaria funkcji wymienionych w
	Awaria zasilania
	Główna, boczna szczotka, wentylator lub awaria głównego koła
Podstawa ładująca	Usterka urządzenia głównego
Kabel ładujący	Awaria zasilania

Informacje o produkcie

Główna jednostka

Czyszczenie wł./wyt.

- Krótkie naciśnięcie uruchamia czyszczenie
- Długi naciśnij, aby wyłączyć
- Wskaźnik świetlny
- Biały: ładowanie >20%
- Czerwony: <20%
- Wolno miga = ładowanie
- Czerwony miga = błąd

Czyszczenie miejsc

- Krótkie naciśnięcie rozpocznie czyszczenie

Ładowanie

- Krótkie naciśnięcie wyśle urządzenie do ładowania

(Naciśnięcie pozostawi ostatnią operację)

Reset Wifi

- Jednoczesne naciśnięcie przez 3 sek. uruchomi czyszczenie i ładowanie

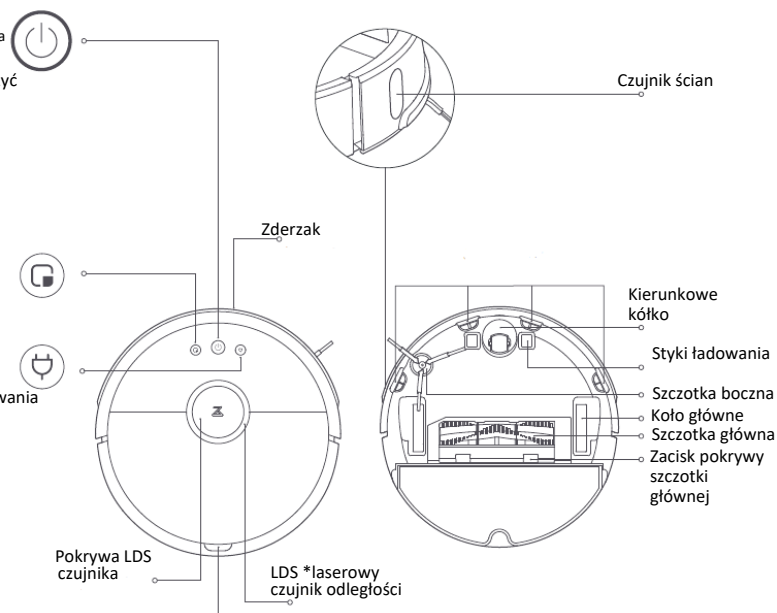

Kosz na odpady

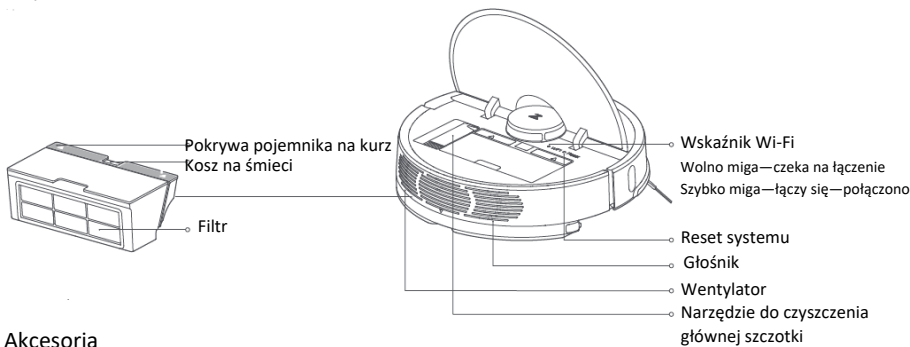

Aksesoria



Instalacja

1. Podłącz stację ładującą do wodoodpornej podkładki i upewnij się, że wszystko jest przymocowane.



2. Umieść ładówarkę na płaskiej powierzchni przy ścianie i podłącz ją do gniazdka ściennego.

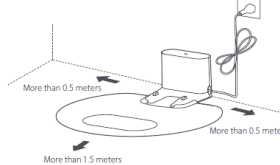

Zapewnij wystarczającą ilość miejsca na ładówarkę (0,5 metra po obu stronach, więcej niż 1,5 metra z przodu). W przypadku nieoczekiwanej przerwy w zasilaniu / lub niewspółosiowości ładówki, przewód zasilający może zostać zwinięty, co zostanie przypadkowo pociągnięte przez urządzenie główne z powodu niezamontowanego miejsca. Wskaźnik ładówki stacji dokującej jest włączony po podłączeniu do gniazdka elektrycznego, wskaźnik gaśnie podczas ładowania głównego urządzenia.

3. Włącz i naładuj urządzenie

Naciśnij i przytrzymaj przełącznik zasilania, poczekaj, aż zaświeci się wskaźnik i umieść urządzenie w ładownicy.

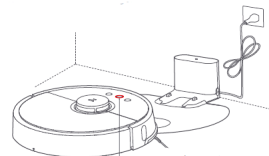

Kolor wskaźnika pokazuje stopień naładowania

Biały > 20%
Czerwony < 20%

Uwaga: Odkurzacze automatyczny nie może odkurzać, gdy bateria jest słaba.

4. Połączenie klienta mobilnego

Znajdź "Mi Home" w swoim sklepie z aplikacjami lub zeskanuj kod QR i zainstaluj aplikację.



Instalacja



5. Instalacja modułu mopującego

- Odczep szmatkę z mopa i wykręć ją z wody. Włóż go od spodu rowka zbiornika na wodę i pewnie go zamocuj. (nie korzystaj z modułu mopującego, gdy nie ma Cię w domu)
- Otwórz pokrywę, napełnij zbiornik wodą i zamknij pokrywę.
- Zainstaluj moduł: Popchnij moduł wzdłuż dolnej krawędzi jednostki głównej i postępuj zgodnie z oznaczeniem wyrównania na module wycierającym. Dźwięk kliknięcia oznacza, że jest poprawnie zainstalowany.

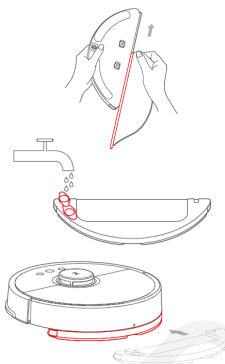

6. Czyszczenie

Kiedy wskaźnik świetlny przełącza się z wolnego migotania na stały, nazywa się to zakończeniem ładowania. Krótko naciśnij lub rozpocznij czyszczenie za pomocą aplikacji.

7. Wymywanie modułu mopa

Gdy urządzenie powróci do ładówki po czyszczeniu, naciśnij klipsy na krawędziach i wyjmij moduł mopa. (Wyjmij zbiornik wody podczas ładowania lub odkurzacze nie jest używany)

Instrukcja konserwacji

Szczotka główna

*doradzamy czyścić co tydzień

- Włącz urządzenie, naciśnij zacisk i otwórz pokrywę
- Usuń główną szczotkę i wyczyść miejsce, w którym została umieszczona.
- Użyj narzędzia do czyszczenia szczotki, aby usunąć brudne włosy i brud ze szczotki.
- Wymień główną szczotkę, złóż pokrywę i zamocuj zacisk.

*zaleca się wymianę głównej szczotki co 6-12 miesięcy

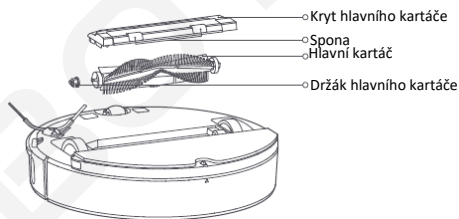

Dzienna konserwacja

Użyj narzędzia do czyszczenia szczotki



Wlej wodę do kosza, zamknij pokrywę i potrząśnij pojemnikiem na śmieci w lewo i prawo, wylej brudną wodę, powtórz to kilka razy, aż filtr będzie czysty.

Wymiana filtra

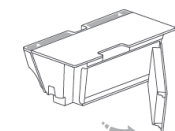

Wyjmij filtr i zapisz nowy, jak pokazano na ilustracji

Filtr zbiornika wody

- * Zaleca się go zmienić co 1-3 miesiące
- Za pomocą palca usuń dwa elementy filtrujące
 - Umieść nowe elementy i upewnij się, że są na właściwym miejscu.



Uwaga:

- Nie używaj wody z detergentem i innymi preparatami
- Nie używaj palców ani szczotek do czyszczenia filtra
- Pozwól filtrowi 24h wyschnąć wcześniej przed dalszym użytkowaniem

Dzienna konserwacja

Czujniki głównej jednostki

Oczyść czujniki suchą, miękką ściereczką

- Cztery czujniki przewyższeń pod główną jednostką
- Czujnik ścienny po prawej stronie jednostki głównej
- Styki ładowania pod główną jednostką

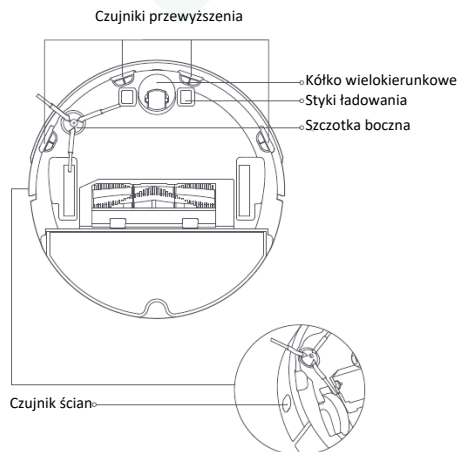

Kółko wielokierunkowe

*zaleca się czyszczenie go co miesiąc

- Obróć urządzenie i wyjmij kółko pociągając je do góry.
 - Usuń namotane włosy i brud, aby zapobiec ich obracaniu.
 - Ponownie zainstaluj, popychając go z powrotem.
- *jeśli potrzebujesz wody, aby ją oczyścić, zainstaluj ją ponownie po prawidłowym wyschnięciu

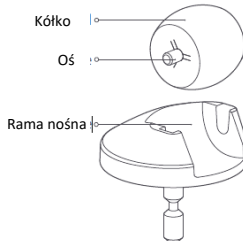

Podstawa ładująca

* zaleca się czyszczenie go co miesiąc
Oczyść styki suchą, miękką ściereczką

Ustawienia fabryczne

Jeśli przycisk resetowania nie działa, naciśnij i przytrzymaj przycisk ładowania i inne przyciski, gdy urządzenie jest włączone, aż usłyszysz komunikat głosowy "start przywracanie wersji początkowej". Następnie urządzenie zostanie ustawione fabrycznie.

Główna jednostka

Temat	Parametr
Wielkość	353 x 350 x 96,5 mm
Bateria	Li-Ion 14,4V/5200mAh
Waga	3,5Kg
Połączenie	Inteligentne
Napięcie	14,4V DC
Výkon	58W

Jednostka ładowania

Temat	Parametr
Wielkość	151 x 130 x 98 mm
Moc	42W
Wejście	100-240V AC
Wyjście	20V DC 1,8A
Częstotliwość	50/60Hz

